

# Mode d'emploi

## UnimaticLavage V2000

Machine à laver

Merci d'avoir porté votre choix sur l'un de nos produits. Votre nouvel appareil répond aux exigences les plus élevées et son utilisation est des plus simples. Accordez-vous toutefois le temps de lire ce mode d'emploi. Vous vous familiariserez ainsi avec votre appareil, ce qui vous permettra de l'utiliser de manière optimale et sans dérangement.

### **Tenez compte des consignes de sécurité.**

### **Modifications**

Le texte, les illustrations et les données correspondent au niveau technique de l'appareil au moment de la mise sous presse de ce mode d'emploi. Sous réserve de modifications dans le cadre du progrès technique.

### **Domaine de validité**

Ce mode d'emploi est valable pour:

<b>Désignation du modèle</b>	<b>Numéro de modèle</b>	<b>Type</b>
UnimaticLavage V2000	11019	UW2T-11019

Les différences d'exécution sont mentionnées dans le texte.

# Sommaire

<b>1</b>	<b>Consignes de sécurité</b>	<b>4</b>	8.2	Nettoyage du tiroir à lessive.....	26
1.1	Symboles utilisés.....	4	8.3	Nettoyer filtre d'arrivée d'eau.....	27
1.2	Consignes de sécurité générales.....	4	8.4	Vidange d'urgence.....	27
1.3	Consignes de sécurité spécifiques à l'appareil.....	5	8.5	Nettoyer le piège à corps étrangers.....	28
1.4	Remarques concernant l'utilisation.....	5	8.6	Nettoyage de l'éclairage du tambour.....	28
<b>2</b>	<b>Première mise en service</b>	<b>7</b>	<b>9</b>	<b>Comment remédier soi-même à une panne</b>	<b>29</b>
<b>3</b>	<b>Description de l'appareil</b>	<b>7</b>	9.1	Messages de dérangement.....	29
3.1	Votre appareil.....	7	9.2	Autres problèmes possibles.....	32
3.2	Structure de l'appareil.....	8	9.3	Résultats de lavage insatisfaisants.....	34
3.3	Éléments de commande et d'affichage.....	9	9.4	Ouverture de la porte de l'appareil en cas de panne de courant.....	37
<b>4</b>	<b>Vue d'ensemble des programmes</b>	<b>11</b>	<b>10</b>	<b>Conseils de lavage</b>	<b>37</b>
4.1	Principaux programmes de lavage.....	11	10.1	Symboles d'entretien.....	37
4.2	Programmes supplémentaires.....	12	10.2	Lessive.....	37
4.3	Fonctions supplémentaires.....	14	10.3	Conseils généraux.....	37
<b>5</b>	<b>Lavage</b>	<b>15</b>	10.4	Rideaux.....	38
5.1	Préparation de l'appareil.....	15	10.5	Économie d'eau et d'énergie.....	38
5.2	Mettre le linge.....	16	<b>11</b>	<b>Pièces de rechange</b>	<b>39</b>
5.3	Ajout de la lessive.....	16	<b>12</b>	<b>Caractéristiques techniques</b>	<b>40</b>
5.4	Sélectionner le programme.....	18	12.1	Dimensions extérieures.....	40
5.5	Corriger l'entrée.....	21	12.2	Raccordement sanitaire.....	40
5.6	Sélection d'un programme avec sécurité enfants activée.....	21	12.3	Raccordement électrique.....	40
5.7	Éclairage du tambour.....	22	12.4	Sources lumineuses.....	41
5.8	Fin du programme.....	22	12.5	Vitesse d'essorage.....	41
5.9	Fin de la journée de lessive.....	23	12.6	Conseils pour instituts de test.....	41
<b>6</b>	<b>Réglages utilisateur</b>	<b>23</b>	12.7	Valeurs de consommation.....	41
6.1	Modification des réglages utilisateur.....	23	12.8	VAS Vibration Absorbing System.....	42
6.2	Sécurité enfants.....	24	12.9	Réduction automatique de la consommation.....	42
6.3	Ouverture automatique de la porte.....	24	<b>13</b>	<b>Élimination</b>	<b>42</b>
6.4	Restaurer les réglages d'usine.....	25	<b>14</b>	<b>Index</b>	<b>43</b>
<b>7</b>	<b>Mode démo</b>	<b>25</b>	<b>15</b>	<b>Notes</b>	<b>45</b>
7.1	Activer.....	25	<b>16</b>	<b>Service et assistance</b>	<b>47</b>
7.2	Désactiver.....	25			
<b>8</b>	<b>Entretien et maintenance</b>	<b>26</b>			
8.1	Intervalles de nettoyage.....	26			

# 1 Consignes de sécurité

## 1.1 Symboles utilisés



Ce symbole est utilisé pour toutes les consignes importantes concernant la sécurité.

Le non-respect de ces consignes peut causer des blessures et endommager l'appareil ou l'installation!



Informations et consignes dont il faut tenir compte.



Informations concernant l'élimination de l'appareil



Informations concernant le mode d'emploi

- ▶ Indique les étapes de travail à réaliser les unes après les autres.
  - Décrit la réaction de l'appareil à l'étape de travail réalisée.
- Indique une énumération.

## 1.2 Consignes de sécurité générales



- Ne mettre l'appareil en service qu'après avoir lu le mode d'emploi.



- Ce type d'appareil peut être utilisé par des enfants à partir de 8 ans et par des personnes dont les capacités physiques, sensorielles ou mentales sont réduites, ou des personnes sans expérience et/ou connaissances en la matière, si elles sont sous surveillance ou ont pu bénéficier d'instructions quant à une utilisation en toute sécurité de l'appareil et qu'elles ont bien compris les risques inhérents à son utilisation. Les enfants ne doivent pas jouer avec l'appareil. Le nettoyage et les opérations d'entretien à effectuer par l'utilisateur ne doivent pas être réalisés par des enfants sans surveillance.
- Si l'appareil n'est pas équipé d'un câble de raccordement électrique avec une fiche ou d'autres dispositifs de coupure du secteur présentant sur chacun des pôles un intervalle de coupure conforme aux conditions de la catégorie de surtension III pour une déconnexion complète, il faut intégrer dans l'installation électrique fixe un disjoncteur conformément aux règles d'installation.
- Si le câble de raccordement électrique de l'appareil est endommagé, son remplacement doit être effectué par le fabricant ou son service après-vente ou par une per-

sonne présentant une qualification analogue afin d'éviter tout danger.

### 1.3 Consignes de sécurité spécifiques à l'appareil



- Les enfants de moins de 3 ans doivent être tenus éloignés de l'appareil à moins qu'ils ne soient sous surveillance constante.
- La quantité maximale de linge sec s'élève à 8 kg.

### 1.4 Remarques concernant l'utilisation

#### Avant la première mise en service

- L'appareil doit être installé et raccordé au réseau électrique en se conformant strictement à la notice d'installation fournie séparément. Faites effectuer les travaux nécessaires par un installateur ou un électricien agréé.
- L'accessibilité des dispositifs de coupure de courant (p. ex. prises, interrupteurs muraux, fusibles) et du robinet d'eau doit être garantie.
- La fixation de transport doit impérativement être retirée. Les fixations de transport qui n'ont pas été retirées peuvent entraîner des détériorations de l'appareil et de l'aménagement de l'appartement ou de la buanderie.

#### Utilisation conforme à l'usage prévu

- L'appareil est exclusivement conçu pour laver les textiles à usage privé avec de l'eau et des produits de lessive adaptés pour machines à laver vendus dans le commerce. L'appareil ne peut être employé que pour un usage domestique et conformément à l'utilisation prévue. Nous déclinons toute responsabilité en cas de dommages résultant d'une utilisation non conforme ou d'erreurs de manipulation.
- S'assurer, avant de fermer la porte de l'appareil et de lancer un programme, qu'il n'y a pas de corps étrangers ni d'animaux domestiques dans le tambour.

#### Service et assistance

- En cas de dérangement de l'appareil ou de nécessité de réparation, tenir compte des indications figurant au chapitre « Service et assistance ». En cas de besoin, s'adresser à notre service clientèle.
- Toute réparation, modification ou manipulation à effectuer sur ou dans l'appareil et en particulier sur les pièces conductrices d'électricité ne doit être réalisée que par le fabricant, son service clientèle ou une personne disposant d'une qualification analogue. Toute réparation non conforme peut entraîner de graves accidents ainsi que des dérangements et risque d'endommager l'appareil et les autres installations.
- L'obligation de garantie devient caduque en cas d'intervention de centres de service après-vente non agréés ou d'utilisation de pièces de rechange non originales.

#### Utilisation

- Dès qu'un dérangement est constaté, débranchez l'appareil du secteur.
- Respectez les symboles d'entretien des textiles et conformez-vous aux consignes que vous trouverez au chapitre « Conseils de lavage ».

### **Attention ! Risque de brûlures !**

- Il est interdit de laver dans l'appareil les textiles nettoyés, traités ou imprégnés de substances chimiques inflammables, de produits de nettoyage ou de solvants (benzine, alcool, détachant, huile, peinture, cire, etc.). Risque d'incendie et d'explosion ! Laver d'abord à la main les textiles qui contiennent de telles substances ou laisser les solvants s'évaporer complètement.

### **Attention ! Risque de blessures !**



- Avant toute intervention dans le tambour de l'appareil, assurez-vous qu'il est bien à l'arrêt. Vous courez de graves risques de blessures en intervenant sur un appareil qui n'est pas à l'arrêt complet !
- Coupez l'alimentation électrique avant tout travail de maintenance.

### **Attention ! Danger de mort !**

- Les emballages comme les films plastiques et le polystyrène peuvent être dangereux pour les enfants et les animaux. Risque d'asphyxie! Tenez les emballages hors de portée des enfants et des animaux.

### **Évitez d'endommager l'appareil**

- Ne fermez pas violemment la porte de l'appareil.
- Lors du nettoyage, veillez à ce que de l'eau ne pénètre pas dans l'appareil. Utilisez un chiffon modérément humide. N'aspergez jamais l'intérieur ni l'extérieur de l'appareil avec de l'eau. L'eau pénétrant dans l'appareil entraîne des dommages sur celui-ci.

- Avant de fermer la porte de l'appareil et de démarrer un programme, assurez-vous qu'il n'y a pas de corps étrangers ni d'animaux domestiques dans le tambour, le compartiment à lessive ou au niveau du piège à corps étrangers. Les corps étrangers tels que les pièces de monnaie, les clous, les trombones, etc. peuvent endommager les composants de l'appareil et abîmer le linge.
- En cas d'absence prolongée, fermez d'abord le robinet d'eau, puis l'alimentation électrique en retirant la fiche du secteur. Ne tirez jamais sur le câble au niveau de la prise. À noter : lorsque le courant est coupé, la protection contre le débordement intégrée est inactive.
- Les textiles dans lesquels des renforts en métal ou en plastique sont intégrés ne doivent jamais être lavés dans l'appareil. C'est le cas, par exemple, des textiles avec des boucles de ceinture ou des protections intégrées. Risque de dégâts.
- Il est interdit de laver dans l'appareil des chaussures de sport, des combinaisons de plongée, des sacs à dos, des tapis, etc.

## 2 Première mise en service

Le montage et le raccordement de l'appareil au réseau électrique doivent être effectués se conformément à la notice d'installation fournie séparément. Faire effectuer les travaux nécessaires par un installateur ou un électricien qualifié.



L'appareil a fait l'objet d'un contrôle avec de l'eau avant sa livraison. C'est pour-quoi il peut rester de l'eau dans l'appareil.

### Fixation de transport



**La fixation de transport doit être retirée avant la première mise en service (2 vis avec des rondelles sur la paroi arrière de l'appareil, anneau de polystyrène dans le tambour) pour éviter un endommagement de l'appareil.**

### Cycle de lavage sans linge

Réalisez un cycle de lavage sans linge afin d'éliminer les éventuels résidus de fabrication.

- ▶ Verser un peu de produit de lessive dans le compartiment II.
- ▶ Sélectionnez linge de couleur 60 °C.

## 3 Description de l'appareil

### 3.1 Votre appareil

- Capacité 8 kg de linge sec
- 8 programmes de lavage principaux
- 5 programmes supplémentaires
- 5 fonctions supplémentaires
- Détecteurs pour l'optimisation du cycle de lavage
- Afficheur numérique de conseils d'utilisation ou de dérangements
- Ouverture automatique de la porte
- Sécurité enfants
- Protection contre les fuites d'eau

### 3.2 Structure de l'appareil



Il est possible de faire ouvrir la porte de l'appareil à gauche ou à droite. Notre service après-vente peut adapter l'appareil en conséquence.

- 1 Éléments de commande et d'affichage (panneau de commande orientable)
- 2 Tiroir pour lessive
- 3 Porte de l'appareil
- 4 Récipient d'écoulement
- 5 Dispositif d'ouverture pour le déverrouillage d'urgence
- 6 Piège à corps étrangers
- 7 Déverrouillage d'urgence
- 8 Plaque signalétique numéro de série (SN)

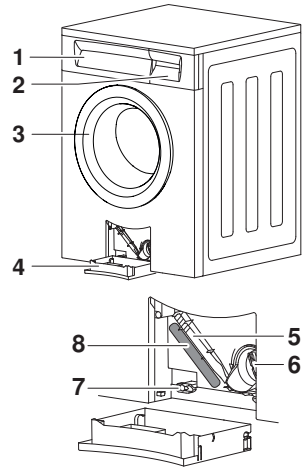

#### Tiroir pour lessive

- 9 Produit de pré-lavage, compartiment I
- 10 Produit de lavage principal, compartiment II
- 11 Clapet pour lessive liquide
- 12 Siphon pour adoucissant (assouplissant)
- 13 Adoucissant (assouplissant), compartiment 

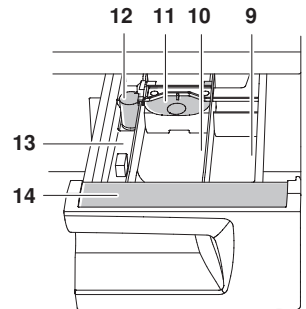

- 14 Mode d'emploi succinct  
Recto : allemand/français  
Verso : anglais/italien
- 15 Buse de circulation
- 16 Éclairage du tambour

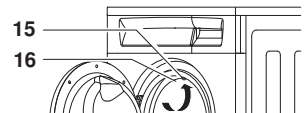



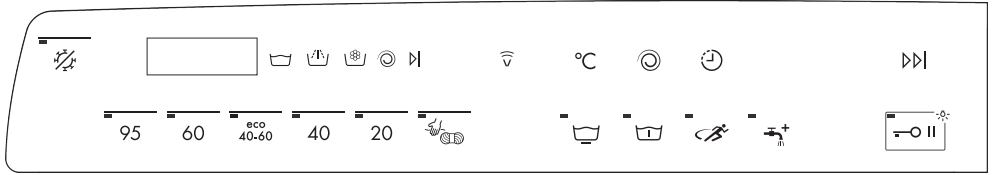

### 3.3 Éléments de commande et d'affichage







#### Programmes principaux

- 95** Linge blanc 95 °C  
  - 1× lavage à la main 20 °C
  - 2× laine 30 °C
- 60** Linge de couleur 60 °C
- eco 40-60** Programme Eco pour le linge en coton  Hygiène de l'appareil
- 40** Linge de couleur 40 °C
- 20** Linge de couleur 20 °C

#### Programmes supplémentaires

-  Délicat  Sprint
-  Prélavage  AquaPlus

#### Fonctions supplémentaires

- °C** Réglage de température 
  - Marche rapide
  - Fin du programme
-  Sans fonction
-  Vitesse d'essorage 
  - Pause
  - Ouverture de la porte
  - Éclairage du tambour
-  Démarrage différé

## Affichages d'avancement du programme

L'avancement du programme est affiché au fur et à mesure de son déroulement.

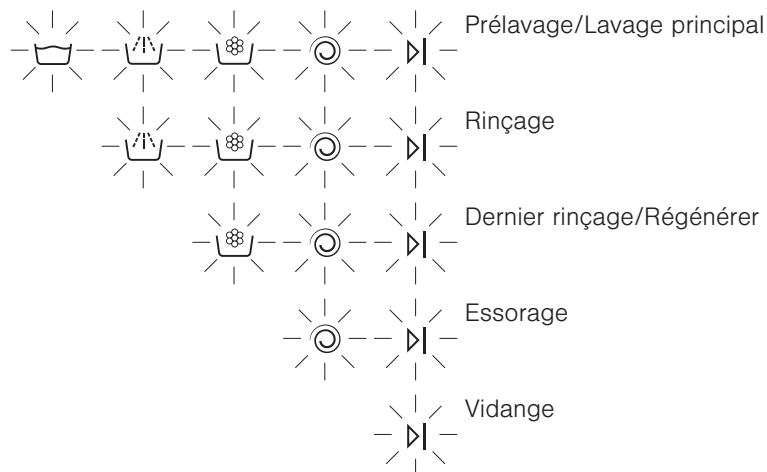

La durée restante du programme apparaît sur l'afficheur numérique.

## Témoins lumineux

Les touches des programmes principaux, des programmes supplémentaires et de quelques fonctions supplémentaires sont équipées d'un témoin lumineux.



### Les témoins lumineux clignotent

Les programmes ou fonctions peuvent être sélectionnés.



### Les témoins lumineux sont allumés

Le programme ou les fonctions est/sont activés.



### Les témoins lumineux sont éteints

Les programmes ou les fonctions sont désactivés.

## 4 Vue d'ensemble des programmes

### Accès aux valeurs de consommation

Les données de consommation et les durées de programme mentionnées sont des valeurs indicatives. Elles concernent la quantité de remplissage maximum et peuvent diverger, p. ex. en cas de linge en tissu éponge, d'une arrivée d'eau très froide, en fonction du degré de salissure sélectionné ou en cas de faible remplissage. La durée restante affichée et l'heure de fin du programme s'adaptent alors en conséquence. Les vitesses d'essorage mentionnées sont réglées en usine.

### 4.1 Principaux programmes de lavage

#### Linge blanc 95 °C

**95** Linge en coton blanc ou en lin portant un symbole d'entretien des textiles , par exemple linge de lit et de table, serviettes de toilette, sous-vêtements blancs ou grand teint.



- Charge : 1-8 kg
- Vitesse d'essorage : 1 200 tr/min
- Durée : 1h33 <sup>1</sup>
- Eau : 75 l <sup>1</sup>
- Énergie : 2,2 kWh <sup>1</sup>

#### Linge de couleur 60 °C

**60** Linge de couleur en coton portant un symbole d'entretien des textiles , par exemple chemisiers de couleur, tabliers, chemises, linge de lit.

- Charge : 1-8 kg
- Vitesse d'essorage : 1 200 tr/min
- Durée : 1h13 <sup>1</sup>
- Eau : 65 l <sup>1</sup>
- Énergie : 1,3 kWh <sup>1</sup>

#### Programme Eco

**eco 40-60** Programme le plus efficace Adapté pour nettoyer ensemble les textiles en coton portant un symbole d'entretien des textiles  ou . Pour économiser de l'énergie pendant ces programmes, la température réelle de l'eau est inférieure à la température de programme affichée. La plus longue durée du lavage permet d'obtenir néanmoins de très bonnes performances de lavage.

Les valeurs de consommation sont décrites au chapitre « Caractéristiques techniques ».





<sup>1</sup> Valeurs indicatives

### Linge de couleur 40 °C

**40** Linge de couleur en coton et linge mixte portant le symbole d'entretien , p. ex. sweat-shirts colorés, t-shirts.



- Charge : 1-8 kg
- Vitesse d'essorage : 1 200 tr/min
- Durée : 1h05<sup>1</sup>
- Eau : 70 l<sup>1</sup>
- Énergie : 0,8kWh<sup>1</sup>

### Linge de couleur 20 °C

**20** Programme à économie d'énergie pour linge peu encrassé portant le symbole d'entretien , ,  ou .

- Charge : 1-8 kg
- Vitesse d'essorage : 1 200 tr/min
- Durée : 0h57<sup>1</sup>
- Eau : 70 l<sup>1</sup>
- Énergie : 0,3 kWh<sup>1</sup>

### Lavage à la main 20 °C

 Lavage très doux pour linge portant le symbole d'entretien des textiles .

1×

- Charge : 1-2 kg
- Vitesse d'essorage : 600 tr/min
- Durée : 0h45<sup>1</sup>
- Eau : 58 l<sup>1</sup>
- Énergie : 0,2 kWh<sup>1</sup>

### Laine 30 °C

 Traitement délicat pour les lainages et autres textiles fragiles. Uniquement pour laine qui ne feutre pas, portant le symbole « lavable en machine ».

2×

- Charge : 1 - 2,5 kg
- Vitesse d'essorage : 800 tr/min
- Durée : 0h48<sup>1</sup>
- Eau : 52 l<sup>1</sup>
- Énergie : 0,3 kWh<sup>1</sup>

### Hygiène de l'appareil

 Sans linge. Une quantité d'eau minimale est chauffée à env. 80 °C et la vapeur réduit considérablement le nombre de germes.

- Charge : 0 kg
- Vitesse d'essorage : néant ©
- Durée : 0h23<sup>1</sup>
- Eau : 9 l
- Énergie : 0,7 kWh<sup>1</sup>

## 4.2 Programmes supplémentaires

### Délicat



Lavage très délicat

- Réduction des mouvements de lavage
- Niveau d'eau plus élevé pendant lavage et rinçage
- Réduction de la vitesse d'essorage : pour 800 tr/min.
- Chargement optimal de linge : max. 3,5 kg

<sup>1</sup> Valeurs indicatives

## Prélavage



Convient au linge très encrassé

- Prolongement de la durée du programme : env. 15 Min.

## Sprint



Programme court pour linge légèrement sale

- Durée du programme pour un chargement de 2,5 kg

20 +  : 26 min.

40 +  : 29 min.

60 +  : 39 min.

- 2 cycles de rinçage au lieu de 3
- Quantité de linge optimale : 2.5 kg max.



Doser modérément la lessive.

Un chargement excessif ou un surdosage de la lessive peut nettement prolonger la durée du programme.

## AquaPlus



Rinçage intensif

- Niveau d'eau plus élevé lors du rinçage
- Cycle de rinçage supplémentaire

## Programme intensif

Convient au linge très encrassé

- Nette prolongation de la durée du programme
  - ▶ Effleurer deux fois la touche du programme principal souhaité (95, 60, 40 ou 20).
  - L'afficheur numérique indique **int**.

## Rinçage séparé / Essorage séparé



Des parties du programme sélectionné peuvent être sautées.

- ▶ Sélectionner le programme principal conformément à l'étiquette d'entretien.
- ▶ Effleurer 1 fois la touche **▷▷**.
  - Rinçage et essorage final sont sélectionnés.
- ▶ Effleurer 2 fois la touche **▷▷**.
  - Dernier rinçage /Régénération et essorage final sont sélectionnés.
- ▶ Effleurer 3 fois la touche **▷▷**.
  - Essorage final séparé est sélectionné.

## 4.3 Fonctions supplémentaires

### Réglage de température

 La température peut être modifiée par paliers de 10 °C ou 15 °C. Vous pouvez ainsi laver les textiles peu sales et sans taches en économisant de l'énergie.

10 °C : Pas de mise à température



### Vitesse d'essorage

 La vitesse d'essorage peut être modifiée par paliers de 200 tours par minute (1 200, 1 000, 800, 600, 400 tr/min, arrêt après rinçage, 1500, 1 400 tr/min). Cela vous permet d'essorer les textiles délicats à une vitesse moins élevée. Toutefois, la durée de séchage se trouve alors augmentée (consommation accrue d'énergie en cas de séchage mécanique).



### Démarrage différé

 Utilisation de tarifs d'économie d'énergie (plage de réglage jusqu'à 24 heures). Lorsque les du démarrage différé réglé sont sélectionnées, le programme démarre automatiquement.

### Marche rapide/fin du programme

 Les différentes étapes du programme peuvent à tout moment être sautées pendant le déroulement du programme par effleurements successifs de la touche .

### Pause/Ouverture de la porte/Éclairage du tambour

 En effleurant 1 fois la touche  lorsqu'un programme est en cours, on met celui-ci en pause. Cette opération active simultanément l'éclairage du tambour. Si l'ouverture de la porte est possible dans l'état correspondant (en fonction du niveau d'eau, de la température et de la vitesse), il est possible d'ouvrir la porte de l'appareil en effleurant à nouveau la touche . Un effleurement de la touche du programme principal qui clignote met fin à la pause ; le programme reprend. L'éclairage du tambour peut être activé ou désactivé.

## 5 Lavage

### 5.1 Préparation de l'appareil

- ▶ Assurez-vous que le piège à corps étrangers **1** est bien en place.

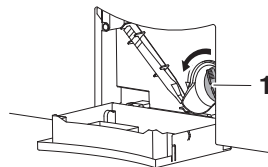

- ▶ Brancher la fiche secteur dans la prise ou enclencher l'interrupteur mural.
  - L'appareil est maintenant sous tension.

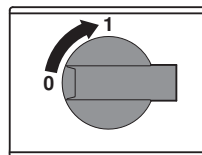

- ▶ Ouvrir le robinet d'eau.



- ▶ Ouvrir la porte en effleurant la touche .

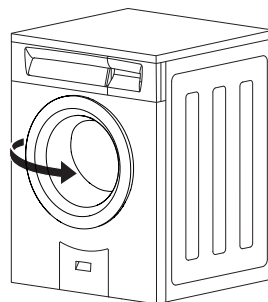

## 5.2 Mettre le linge

- ▶ Remplir le tambour de linge sec (max. 8 kg).
- Dans le cas de linge à bouillir et linge de couleur normalement sale, remplir complètement le tambour.
- Dans le cas de linge à bouillir et linge de couleur très sale, remplir le tambour aux  $\frac{3}{4}$ .
- Dans le cas de coton facile d'entretien, de textiles synthétiques blancs et de couleur ainsi que de tissus mixtes, remplir le tambour max. à  $\frac{1}{2}$ .
- Dans le cas de textiles délicats, de laine, de soie, de polyacrylique et de rideaux, remplir le tambour max. à  $\frac{1}{4}$ .

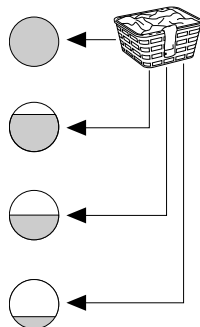

Si le linge est mouillé, réduire la quantité de linge.

Pour éviter marche saccadée, bruits de vibration et interruptions de l'essorage, éviter de mettre dans le tambour une seule pièce de linge lourde.

- ▶ Fermez la porte de l'appareil (en appuyant).
  - Les témoins lumineux des touches de programmes clignotent.

Si vous ne sélectionnez aucun programme dans les 20 secondes, tous les affichages s'éteignent. Vous pouvez cependant poursuivre la sélection du programme.

## 5.3 Ajout de la lessive

- ▶ Ouvrir le tiroir pour lessive jusqu'à la butée.

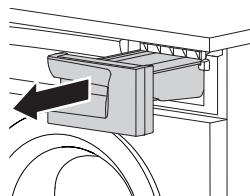

### Produit de lessive en poudre

Si vous utilisez un produit de lessive en poudre, le clapet **1** doit être ouvert dans le compartiment **II**.

- ▶ Relever le clapet **1** et le faire coulisser vers l'arrière.



## Lessive liquide

Si vous utilisez une lessive liquide, le volet **1** doit être fermé dans le compartiment **II**.

- Tirer le volet **1** vers l'avant, l'abaisser et appuyer légèrement dessus.

Remplir le compartiment de lessive liquide sans dépasser le repère supérieur. Les lessives liquides ne peuvent être utilisées que pour le lavage principal, avec des programmes sans prélavage. De plus, elles conviennent uniquement pour des températures de 60 °C maximum. Dans le cas des programmes à 95 °C, les lessives liquides ont un pouvoir lavant plus faible, étant donné qu'elles ne contiennent aucun agent blanchissant.

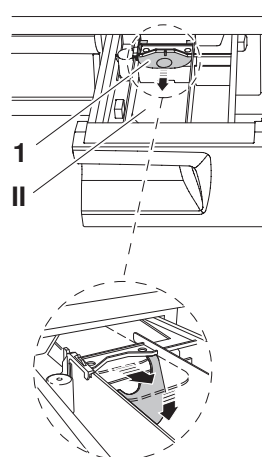

Les lessives liquides doivent être utilisées de préférence pour les programmes principaux 20 / et pour les programmes avec et .

## Lessive liquide et démarrage différé

Pour les lessives à démarrage différé, il convient d'introduire la lessive liquide dans un doseur (p. ex. une boule) dès que le linge a été placé dans le tambour. Il est important que la lessive ne coule pas sur le linge avant le démarrage à proprement parler ; le linge risquerait sinon d'être abîmé par des réactions chimiques éventuelles.

## Dosage de la lessive



**Un surdosage de la lessive peut entraîner une formation de mousse importante. Celle-ci engendre un mauvais résultat de lavage et peut, dans certains cas, endommager l'appareil.**

La quantité de lessive nécessaire dépend du degré de salissure du linge, de la quantité de linge, de la dureté de l'eau et du produit employé. Conformez-vous aux instructions de dosage du fabricant de la lessive.

La dureté de l'eau est indiquée en degrés de dureté français °fH. Elle se subdivise en trois groupes :

- faible            0 °fH    jusqu'à 15 °fH
- moyenne        15 °fH   jusqu'à 25 °fH
- élevée            supé- 25 °fH  
                          rieure  
                          à

(utiliser éventuellement un adoucisseur et réduire le dosage de la lessive)

Se renseigner auprès du service des eaux compétent pour connaître les valeurs locales.

## Compartiments de remplissage

Produit de prélavage	Compartment I
Produit de lavage principal	Compartment II
Adoucissant (assouplissant)	Compartment 

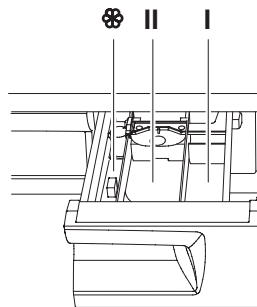

Verser l'adoucissant dans le compartiment sans dépasser le repère « MAX ».

## Teinture de textiles

La teinture de textiles au moyen de produits prévus à cet effet est possible. Conformez-vous scrupuleusement aux consignes de sécurité et aux avertissements du fabricant de la teinture.



Chaque programme de lavage commence par une courte vidange, les composants de teinture liquides doivent donc être versés ensuite.

## Après le dosage de la lessive

- ▶ Refermer complètement le tiroir pour lessive.
- ▶ Sélectionner le programme.

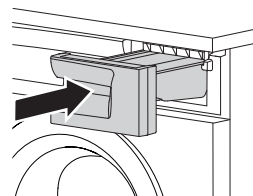

## 5.4 Sélectionner le programme

### «Tip and go»

L'effleurement d'une seule touche permet de sélectionner un programme de lavage principal. Tous les réglages requis sont attribués automatiquement au programme.

Les programmes et les fonctions supplémentaires peuvent être sélectionnés ou désélectionnés par effleurement de la touche correspondante.

Si vous n'effleurez aucune touche pendant env. 20 secondes, le programme sélectionné démarre automatiquement.



Sélectionnez le programme adapté à votre linge à l'aide de la Vue d'ensemble des programmes.

## Sélection du programme principal

- ▶ Fermer la porte de l'appareil.
  - Les témoins lumineux des touches de programme clignotent.

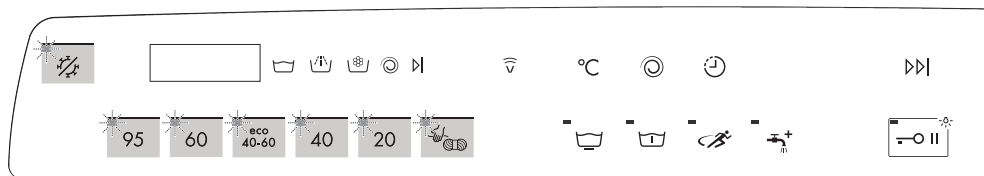

- ▶ Effleurer 1 fois la touche de sélection de programme souhaitée (2 fois pour les programmes intensifs 95, 60, 40 20 et pour la laine ).
  - Le témoin lumineux du programme sélectionné s'allume.
  - La température sélectionnée s'affiche.
  - Après un court moment, l'affichage passe à la durée prévue du programme de lavage (heures/minutes).
  - Les témoins lumineux des programmes supplémentaires qu'il est possible de sélectionner clignotent.



Pendant ce laps de temps, vous pouvez sélectionner un nouveau programme.

Tous les programmes supplémentaires déjà sélectionnés sont annulés et doivent être sélectionnés à nouveau.

- Si vous n'effleurez aucune touche pendant env. 20 secondes, le programme sélectionné démarre automatiquement.

## Sélection d'un programme supplémentaire

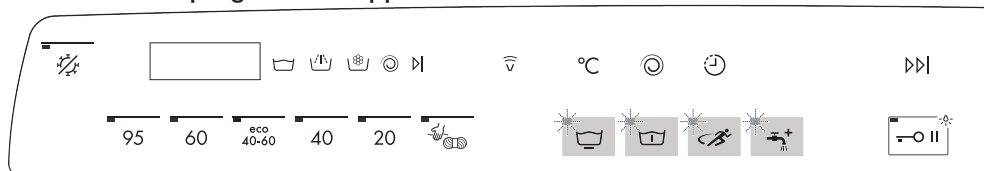

- ▶ Effleurer la touche souhaitée pendant que le témoin lumineux clignote.
  - Sur l'afficheur numérique apparaît la nouvelle durée de programme.

## Modifier la température

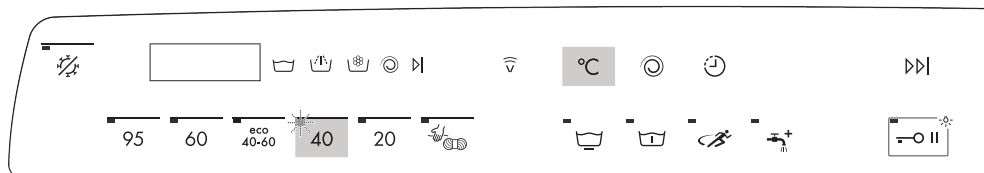



- ▶ Effleurer la touche °C directement après la sélection du programme autant de fois que nécessaire pour que l'afficheur numérique indique la température souhaitée.

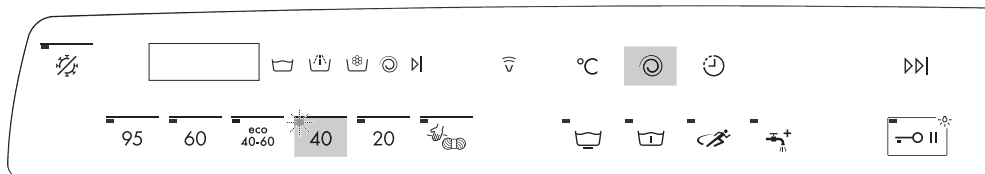

La température peut encore être modifiée au début du déroulement du programme.

## Modifier la vitesse d'essorage



- ▶ Effleurez la touche  directement après la sélection du programme jusqu'à ce que l'afficheur numérique indique la vitesse d'essorage souhaitée.





Le réglage actuel peut être modifié pendant le déroulement du programme.

La vitesse d'essorage proposée et la vitesse maximale d'essorage pouvant être réglée varient en fonction du programme sélectionné.

Avec le réglage «Pas d'essorage/Arrêt après rinçage», le linge reste dans l'eau après le dernier rinçage. Il n'y a pas d'essorage ni d'essorage intermédiaire.

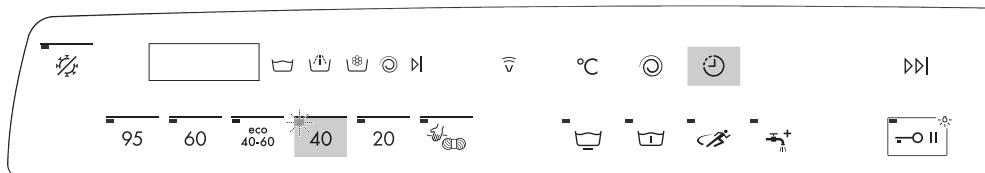
## Sélectionner le démarrage différé



- ▶ Juste après la sélection du programme, maintenez enfoncée la touche  ou appuyez plusieurs fois sur celle-ci jusqu'à ce que l'afficheur numérique indique la durée souhaitée de démarrage différé (max. 24 heures).
  - L'afficheur numérique s'assombrit.
  - Après expiration de la durée de démarrage différé souhaité, le programme démarre automatiquement.





Du linge peut être ajouté à tout moment.

La durée de temporisation restante peut être raccourcie par paliers jusqu'à zéro par un effleurement répété de la touche .

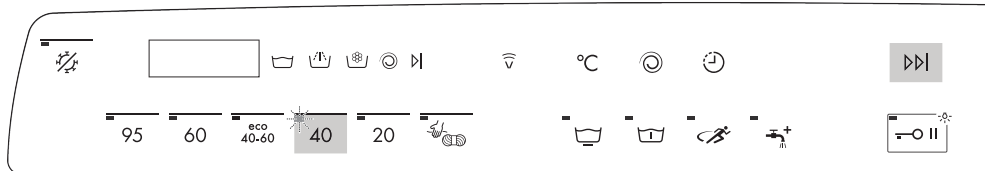

## Sélectionner le rinçage séparé / l'essorage séparé



- ▶ Sélectionner le programme.
  - Effleurer 1 fois la touche  : Rinçage 
  - Effleurer 2 fois la touche  : Dernier rinçage/Régénérer 
  - Effleurer 3 fois la touche  : Essorage final 

## Ouvrir la porte de l'appareil pendant le lavage

L'ouverture de la porte n'est possible que lorsque le niveau d'eau et la température sont encore faibles et qu'un essorage n'est pas en cours. Tant que le témoin lumineux de la touche  est allumé, la porte de l'appareil peut être ouverte.

- ▶ Effleurer 1 fois la touche .
  - L'appareil passe en mode « Pause » et l'éclairage du tambour s'allume.
- ▶ Effleurer à nouveau la touche .
  - La porte de l'appareil s'ouvre.
  - L'afficheur numérique clignote.
- ▶ Ajouter du linge ou en retirer.
- ▶ Fermer la porte de l'appareil.
  - Le programme se poursuit.



En cas de panne de courant, la porte de l'appareil ne peut être ouverte qu'au moyen du déverrouillage d'urgence.

La mémoire de programme permet la reprise du déroulement du programme après une coupure de l'alimentation en courant.

## 5.5 Corriger l'entrée



### Pendant la sélection du programme

- ▶ Effleurer une nouvelle fois une touche de programme.
  - Tous les réglages sont annulés.

### Après le démarrage du programme

La vitesse d'essorage et la température peuvent encore être modifiées. Si d'autres réglages doivent être rectifiés, le programme doit être interrompu.

### Arrêt prématuré d'un programme

- ▶ Effleurer plusieurs fois la touche  jusqu'à ce que l'afficheur numérique indique  pour Vidange.
  - Cette partie du programme ne peut pas être sautée et sera exécutée intégralement.

## 5.6 Sélection d'un programme avec sécurité enfants activée

L'activation et la désactivation de la sécurité enfants sont décrites à la rubrique « Réglages utilisateur ».

- ▶ Fermer la porte de l'appareil.
  - L'afficheur numérique indique : 
  - Les témoins lumineux des touches de programme clignotent.
- ▶ Maintenir enfoncée la touche de programme souhaitée et effleurer en plus la touche .

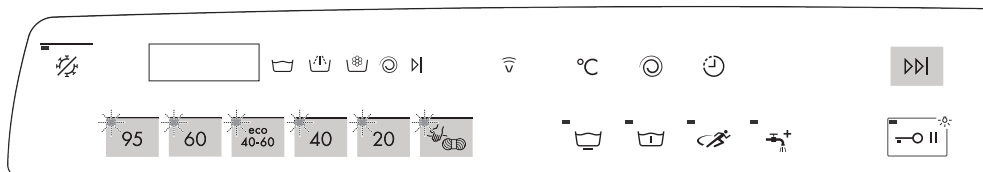



Vous pouvez effectuer les opérations suivantes jusqu'au démarrage du programme sans vous soucier de la sécurité enfants.

### Interrompre le programme

- ▶ Maintenir enfoncée la touche de programme active (Le témoin lumineux est allumé) et effleurer en plus la touche ▷▷.

## 5.7 Éclairage du tambour

L'éclairage du tambour s'allume automatiquement chaque fois que la porte de l'appareil est ouverte et s'éteint automatiquement chaque fois qu'elle est fermée. Lorsque la porte de l'appareil est ouverte, l'éclairage du tambour s'éteint automatiquement après 2 minutes.

- ▶ Effleurer la touche  pour allumer ou éteindre l'éclairage du tambour lorsque la porte de l'appareil est ouverte.

## 5.8 Fin du programme



### Défroissage

Peu avant la fin du programme, le défroissage est exécuté pendant 1 à 2 minutes.



Pendant le défroissage, le linge peut être retiré à tout moment après effleurement de la touche .

### Avec «ouverture automatique de la porte NON»

- À la fin du programme, l'afficheur numérique indique pendant 10 minutes : 
- Le symbole ▷ clignote.
- ▶ Effleurer la touche .
- La porte de l'appareil est ouverte et le linge peut être retiré.



En cas de coupure de l'alimentation électrique, la porte de l'appareil peut être ouverte à l'aide du dispositif d'ouverture pour le déverrouillage d'urgence.

### Avec «ouverture automatique de la porte OUI»

- La porte de l'appareil est ouverte automatiquement à la fin du programme.
- Il est alors possible de retirer le linge.

### Avec «Arrêt après rinçage»

Le linge reste dans la dernière eau de rinçage. L'eau doit être pompée avant le retrait du linge.

- ▶ Effleurer 1 fois la touche ▷▷.
  - Le linge est essoré à la vitesse prévue pour le programme écoulé.
- ▶ Effleurer 2 fois la touche ▷▷.
  - Vidange sans essorage.

## Avec l'écran **H 50** «Conseil d'hygiène»

Aujourd'hui, les utilisateurs sélectionnent souvent des programmes de température inférieure à 60 °C afin d'économiser de l'énergie. Ces programmes permettent d'obtenir de bons résultats dans le cas de linge de tous les jours, peu sale. Mais si vous lavez pratiquement toujours à basses températures, des dépôts nauséabonds peuvent se former dans l'appareil. Pour éviter ce phénomène, un «Conseil d'hygiène» s'affiche lorsqu'il est recommandé d'effectuer l'une des étapes suivantes pour des raisons d'hygiène:

- ▶ Lors de l'un des prochains cycles de lavage, faites une lessive à 60 °C au moins.

Ou :

- ▶ Sortez le linge.
- ▶ Effleurez 1 fois la touche .
  - Le programme «Hygiène de l'appareil» démarre.

## 5.9 Fin de la journée de lessive

- ▶ Nettoyer les compartiments à lessive.
- ▶ Ouvrir le tiroir pour lessive jusqu'en butée afin qu'il puisse sécher.
- ▶ Retirer les dépôts et les corps étrangers du soufflet de porte.
- ▶ Entrebâiller la porte afin que le tambour et le soufflet de porte puissent sécher.

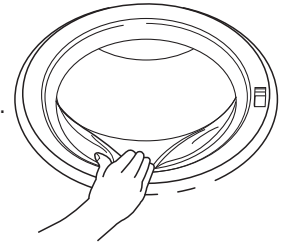





# 6 Réglages utilisateur

## 6.1 Modification des réglages utilisateur

Si aucun programme n'est en cours et qu'aucun message d'erreur n'est affiché, les réglages utilisateur peuvent être modifiés, que la porte de l'appareil soit ouverte ou fermée. La procédure générale est identique pour tous les réglages.

### Modification des réglages utilisateur

- ▶ Maintenir la touche  enfoncée pendant 5 secondes.
  - L'afficheur numérique indique **EEEE**.
- ▶ Effleurer plusieurs fois la touche  jusqu'à ce que l'afficheur numérique indique le réglage souhaité, par ex. : **---** pour sécurité enfants NON.
- ▶ Pour procéder à une modification, effleurer la touche 95.
  - L'afficheur numérique indique **---** pour sécurité enfants OUI.
  - Le réglage est enregistré et n'a pas besoin d'être confirmé.

### Quitter les réglages utilisateur

- ▶ Effleurer plusieurs fois la touche  jusqu'à ce que l'afficheur numérique s'éteigne.



Si vous n'effleurez aucune touche pendant env. 15 secondes, les réglages utilisateur sont quittés et l'affichage de texte en clair s'éteint.

## Réglages utilisateur possibles

Le graphique suivant donne une vue d'ensemble des réglages utilisateur possibles.

► Maintenir la touche **▶▶** enfoncée pendant 5 secondes.

– L'afficheur numérique indique **EEEE**.

Sécurité enfants

▪ **---0** : NON <sup>2</sup>

▪ **---1** : OUI

Ouverture automatique de la porte

▪ **tür0** : NON <sup>2</sup>

▪ **tür1** : OUI

Réglages d'usine

▪ **Er 0** : pas de modification

▪ **Er 1** : restaurer

## 6.2 Sécurité enfants

La sécurité enfants doit empêcher le démarrage ou l'arrêt involontaire d'un programme de lavage par des enfants. Lorsque la sécurité enfants est activée, un programme ne peut être démarré que par pression simultanée de deux touches.

### Activer / désactiver la sécurité enfants

► Maintenir la touche **▶▶** enfoncée pendant 5 secondes.

– L'afficheur numérique indique **EEEE**.

► Effleurer plusieurs fois la touche **▶▶** jusqu'à ce que l'afficheur numérique indique le réglage sélectionné, p. ex. : **---0** pour sécurité enfants NON.

► Appuyer sur la touche **95**.

– L'afficheur numérique indique **---1** pour sécurité enfants OUI.

– Le réglage est enregistré et n'a pas besoin d'être confirmé.

► Effleurer plusieurs fois la touche **▶▶** jusqu'à ce que l'afficheur numérique s'éteigne.

## 6.3 Ouverture automatique de la porte

Lorsque l'ouverture automatique de la porte est activée, la porte de l'appareil sera ouverte automatiquement à la fin du programme. Dans le cas contraire, elle reste fermée et peut être ouverte par effleurement de la touche **▶▶**.

### Activer/désactiver l'ouverture automatique de la porte

► Maintenir la touche **▶▶** enfoncée pendant 5 secondes.

– L'afficheur numérique indique **EEEE**.

► Effleurer plusieurs fois la touche **▶▶** jusqu'à ce que l'afficheur numérique indique le réglage sélectionné, p. ex. : **tür0** pour ouverture automatique de porte NON.

► Appuyer sur la touche **95**.

– L'afficheur numérique indique **tür1** pour ouverture automatique de la porte OUI.

– Le réglage est enregistré et n'a pas besoin d'être confirmé.

► Effleurer plusieurs fois la touche **▶▶** jusqu'à ce que l'afficheur numérique s'éteigne.

<sup>2</sup> Réglage d'usine



## 6.4 Restaurer les réglages d'usine

Les réglages d'usine peuvent être restaurés.

- ▶ Maintenir la touche **▶▶** enfoncée pendant 5 secondes.
  - L'afficheur numérique indique : **EEEE**
- ▶ Effleurer plusieurs fois la touche **▶▶** jusqu'à ce que l'afficheur numérique indique **Er 0** Aucune modification.
- ▶ Appuyer sur la touche **95**.
  - L'afficheur numérique indique **Er 1** pour Restaurer les réglages d'usine.
  - Le réglage est enregistré et n'a pas besoin d'être confirmé.
- ▶ Effleurer plusieurs fois la touche **▶▶** jusqu'à ce que l'afficheur numérique s'éteigne.

## 7 Mode démo

En mode démo, il est possible d'essayer toutes les commandes. Cependant, l'appareil ne lave pas.



Le mode démo ne peut être activé ou désactivé que lorsque la porte de l'appareil est ouverte.

### 7.1 Activer

- ▶ Appuyer sur la touche **▶▶**.
  - La porte de l'appareil s'ouvre.
  - L'éclairage du tambour s'allume.
- ▶ Appuyer simultanément sur les touches **20**, **▶▶** et les maintenir enfoncées pendant 10 secondes jusqu'à ce que l'afficheur numérique indique : **dEn0**
- ▶ Appuyer sur la touche **▶▶**.
  - L'afficheur numérique indique : **dEn1**
  - Le mode démo est activé.

### 7.2 Désactiver

- ▶ Appuyer sur la touche **▶▶**.
  - La porte de l'appareil s'ouvre.
  - L'éclairage du tambour s'allume.
- ▶ Appuyer simultanément sur les touches **20**, **▶▶** et **▶▶**.
  - L'afficheur numérique indique : **dEn1**
- ▶ Appuyer sur la touche **▶▶**.
  - L'afficheur numérique indique : **dEn0**
  - Le mode démo est désactivé.

## 8 Entretien et maintenance

Si le dosage de lessive est correct, l'intérieur de l'appareil se nettoie de lui-même. Essayez immédiatement les résidus de lessive avec un chiffon doux afin d'éviter l'apparition de taches.

### 8.1 Intervalles de nettoyage

Élément de l'appareil	Intervalle de nettoyage
Tiroir pour lessive	▪ Après chaque journée de lessive
Filtre d'arrivée d'eau	▪ Lorsque l'écran indique : <b>A 9</b>
Piège à corps étrangers	▪ 1 fois par mois
Éclairage du tambour	▪ Selon les besoins

### 8.2 Nettoyage du tiroir à lessive

Dans le cas d'un dosage normal, les compartiments à lessive se nettoient automatiquement

lors du passage de l'eau. En cas de fortes salissures, il est nécessaire de les nettoyer.

#### Nettoyage des compartiments à lessive

- ▶ Ouvrir complètement le tiroir pour lessive **1**, le soulever légèrement et le retirer.
- ▶ Nettoyer les compartiments à lessive.

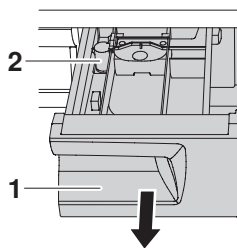

#### Nettoyage du siphon et du petit tube du siphon

- ▶ Tirer vers le haut le siphon **2** qui se trouve dans le compartiment à adoucissant (flèche).
- ▶ Nettoyer le siphon **2** et le petit tube du siphon **3**.
- ▶ Remettre correctement en place le siphon.

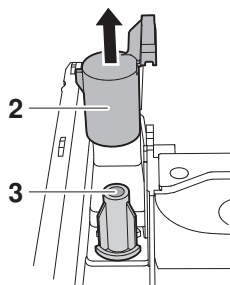

### 8.3 Nettoyer filtre d'arrivée d'eau

Pour éviter les obstructions, contrôlez périodiquement et nettoyez le cas échéant le filtre d'entrée **1** dans l'arrivée d'eau.

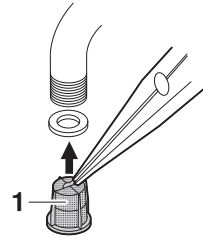

Après avoir effectué les travaux d'entretien sur l'arrivée d'eau, vérifiez-en l'étanchéité.

### 8.4 Vidange d'urgence



**L'eau qui se trouve dans l'appareil peut être très chaude. Risque de brûlure ! Laissez refroidir l'eau avant d'effectuer une vidange d'urgence.**

S'il reste encore de l'eau dans l'appareil à la suite d'une obstruction de l'écoulement d'eau ou d'un blocage de la pompe de vidange, pendant un dérangement ou une coupure de courant, procédez comme suit pour la vider :

- ▶ Ouvrez le récipient d'écoulement **1** et basculez-le entièrement vers le bas. Le récipient d'écoulement **1** sert en même temps de récipient collecteur pour l'eau s'écoulant de l'appareil.
- ▶ Desserrez légèrement le piège à corps étrangers **2** en le tournant lentement vers la gauche afin que l'eau s'écoule peu à peu.

Il peut être nécessaire de vider plusieurs fois le récipient d'écoulement.

- ▶ Pour cela, refermez le piège à corps étrangers en le tournant vers la droite et tirez le récipient d'écoulement vers l'avant.
- ▶ Videz le récipient d'écoulement et remettez-le en place en le poussant horizontalement jusqu'en butée.

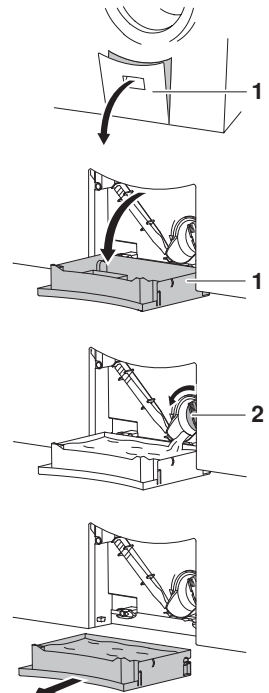



Pour vidanger l'eau, vous pouvez retirer le récipient d'écoulement et déposer un récipient plus grand à la place. L'appareil peut contenir jusqu'à 30 litres d'eau.

### 8.5 Nettoyer le piège à corps étrangers

Les dépôts qui se trouvent sur le piège à corps étrangers **1** doivent être éliminés périodiquement.



Après le lavage de couvertures pour animaux, par exemple, ou de linge qui peluche beaucoup, le piège à corps étrangers doit également être nettoyé.

- ▶ Vider l'eau restante, voir « Vidange d'urgence ».
- ▶ Dévisser ensuite le piège à corps étrangers **1** en tournant vers la gauche et le nettoyer soigneusement.
- ▶ Retirer les corps étrangers (boutons, pièces de monnaie, etc.).

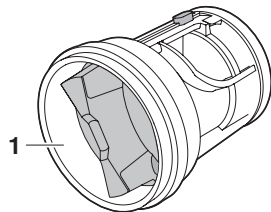

- ▶ Contrôler si le rouet **2** de la pompe d'évacuation tourne. Utiliser le dispositif d'ouverture **3** du déverrouillage d'urgence.
- ▶ Si le rouet **2** ne tourne pas, veuillez prendre contact avec notre service après-vente.

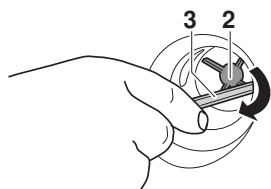

Il se peut que le rouet **2** tourne par à-coups. Cela est dû à la construction de l'appareil et ne révèle pas la présence de corps étrangers ni d'autre anomalie.

- ▶ Introduire le piège à corps étrangers **1** jusqu'en butée, avec la came de guidage **4** dirigée vers le haut.
- ▶ Visser le tout à fond vers la droite.
- ▶ Remettre en place le récipient d'écoulement et refermer.

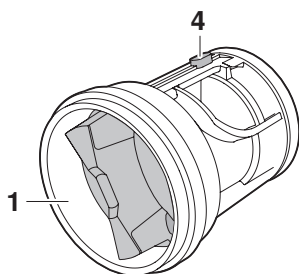

### 8.6 Nettoyage de l'éclairage du tambour

- ▶ Si besoin, essuyer prudemment, avec un chiffon humide.

## 9 Comment remédier soi-même à une panne

### 9.1 Messages de dérangement

Vous pouvez remédier aux dérangements suivants par vous-même dans certaines conditions. S'il s'avère que cela est impossible, veuillez noter le message de dérangement complet (message, numéros F et E) et appeler le service après-vente.

Écran	Cause possible	Solution
A 2	<ul style="list-style-type: none"> <li>▪ Le piège à corps étrangers est bouché ou la pompe de vidange est bloquée.</li> <li>▪ Le tuyau d'écoulement est plié.</li> <li>▪ L'écoulement ou le siphon de l'installation domestique est bouché.</li> </ul>	<ul style="list-style-type: none"> <li>▶ Éliminer la cause.</li> <li>▶ Confirmer le message de dérangement en effleurant la touche ▶▶.</li> <li>▶ Redémarrer le programme.</li> </ul>
A 5	<ul style="list-style-type: none"> <li>▪ De grosses pièces de linge sont toutes du même côté dans le tambour.</li> <li>▪ Un oreiller ou un objet similaire a été lavé avec le linge.</li> <li>▪ Des pièces de linge se sont emmêlées.</li> </ul>	<ul style="list-style-type: none"> <li>▶ Pour réduire les risques de déséquilibre pendant le programme de lavage, laver ensemble de petites et de grandes pièces de linge.</li> <li>▶ Retirer l'oreiller.</li> <li>▶ Essorer à nouveau le linge.</li> <li>▶ Essorer l'oreiller séparément.</li> <li>▶ Séparer les pièces de linge.</li> <li>▶ Fermer les housses de couette et les taies d'oreiller.</li> <li>▶ Essorer à nouveau le linge.</li> </ul>
A 6	<ul style="list-style-type: none"> <li>▪ Le piège à corps étrangers est absent ou n'est pas bien en place.</li> </ul>	<ul style="list-style-type: none"> <li>▶ Mettre correctement en place le piège à corps étrangers.</li> <li>▶ Confirmer le message de dérangement en effleurant la touche ▶▶.</li> <li>▶ Redémarrer le programme.</li> </ul>
A 9	<ul style="list-style-type: none"> <li>▪ Le robinet d'eau est fermé.</li> <li>▪ Le filtre d'entrée dans l'arrivée d'eau est bouché.</li> <li>▪ Interruption de l'alimentation en eau.</li> <li>▪ La pression de l'eau est trop faible.</li> </ul>	<ul style="list-style-type: none"> <li>▶ Éliminer la cause ou attendez que l'alimentation en eau soit rétablie.</li> <li>▶ Confirmer le message de dérangement en effleurant la touche ▶▶.</li> <li>▶ Redémarrer le programme.</li> </ul>

Écran	Cause possible	Solution
F 6 E 77	<ul style="list-style-type: none"> <li>▪ La protection de fuite d'eau s'est déclenchée.</li> </ul>	<ul style="list-style-type: none"> <li>▶ Fermer le robinet d'eau.</li> <li>▶ Noter la totalité du message de dérangement et le numéro SN.</li> <li>▶ Confirmer le message de dérangement en effleurant la touche ▶ .</li> <li>▶ Appeler le service après-vente.</li> </ul>
F xx E xxx	<ul style="list-style-type: none"> <li>▪ Plusieurs situations peuvent provoquer l'affichage d'un message «F».</li> </ul>	<ul style="list-style-type: none"> <li>▶ Confirmer le message de dérangement en effleurant la touche ▶ .</li> <li>▶ Couper l'alimentation électrique pendant env. 1 minute.</li> <li>▶ Rétablir l'alimentation électrique et sélectionner un nouveau programme.</li> <li>▶ Si le dérangement apparaît à nouveau, noter la totalité du message de dérangement et le numéro SN.</li> <li>▶ Fermer le robinet d'eau et couper l'alimentation électrique.</li> <li>▶ Appeler le service après-vente.</li> </ul>

Avec du linge dans l'appareil:

- ▶ Procéder à une vidange d'urgence.
- ▶ Actionner le déverrouillage d'urgence.
- ▶ Sortir le linge.
- ▶ Appeler le service après-vente.



Écran	Cause possible	Solution
U 1 E 27	<ul style="list-style-type: none"> <li>▪ Raccordement électrique défectueux.</li> <li>▪ Surtension</li> </ul>	<ul style="list-style-type: none"> <li>▶ Confirmer le message de dérangement en effleurant la touche ▶ .</li> <li>▶ Couper l'alimentation électrique pendant env. 1 minute.</li> <li>▶ Rétablir l'alimentation électrique et sélectionner un nouveau programme.</li> </ul> <p>Si l'erreur survient à nouveau :</p> <ul style="list-style-type: none"> <li>▶ Couper l'alimentation électrique.</li> <li>▶ Faire contrôler l'installation domestique par un électricien.</li> </ul> <p>Si l'erreur survient à nouveau:</p> <ul style="list-style-type: none"> <li>▶ Noter la totalité du message de dérangement et le numéro SN, puis couper l'alimentation électrique.</li> <li>▶ Appeler le service après-vente.</li> </ul>
----	<ul style="list-style-type: none"> <li>▪ La sécurité enfants est enclenchée.</li> </ul>	<ul style="list-style-type: none"> <li>▶ Se conformer aux instructions sur le fonctionnement avec sécurité enfants.</li> <li>▶ Désactiver la sécurité enfants.</li> </ul>
H 04	<ul style="list-style-type: none"> <li>▪ En cas de formation très importante de mousse, un rinçage supplémentaire est automatiquement ajouté au programme. Le résultat du lavage est ainsi amélioré, mais la durée du programme est prolongée.</li> </ul>	<ul style="list-style-type: none"> <li>▶ Réduire la dose de lessive au prochain lavage.</li> <li>▶ Adapter la dose de lessive à la dureté de l'eau.</li> </ul>
H 05	<ul style="list-style-type: none"> <li>▪ Trop fort déséquilibre dans le tambour. L'appareil essaie de mieux répartir le linge. L'essorage final est prolongé.</li> </ul>	<ul style="list-style-type: none"> <li>▶ Pour éviter l'apparition d'un fort déséquilibre, laver ensemble de petites et de grandes pièces de linge.</li> </ul>
H 07	<ul style="list-style-type: none"> <li>▪ Arrivée d'eau très froide. La durée de mise à température est prolongée.</li> </ul>	<ul style="list-style-type: none"> <li>▶ Aucune mesure requise.</li> </ul>

Écran	Cause possible	Solution
H 08	<ul style="list-style-type: none"> <li>▪ Le programme sélectionné est prévu pour une quantité de linge réduite. S'il y a trop de linge, la mise à température et éventuellement aussi le rinçage sont prolongés.</li> </ul>	<ul style="list-style-type: none"> <li>▶ Lors du prochain cycle de lavage, adapter la quantité de linge au remplissage max. (voir « Vue d'ensemble des programmes »).</li> </ul>
H 60	<ul style="list-style-type: none"> <li>▪ Conseil d'hygiène</li> <li>▪ Aucun cycle de lavage n'a été effectué à une température d'au moins 60 °C durant une longue période.</li> </ul>	<ul style="list-style-type: none"> <li>▶ Lors de l'un des prochains cycles de lavage, faire un programme à 60 °C au moins.</li> </ul> <p>Ou:</p> <ul style="list-style-type: none"> <li>▶ Sortir le linge.</li> <li>▶ Effleurer 1 fois la touche .</li> <li>– Le programme « Hygiène de l'appareil » démarre.</li> </ul>

## 9.2 Autres problèmes possibles

Problème	Cause possible	Solution
La durée du programme est nettement plus longue que celle qui est affichée.	<ul style="list-style-type: none"> <li>▪ Trop de produit de lessive. Le rinçage est prolongé.</li> </ul>	<ul style="list-style-type: none"> <li>▶ Réduire la dose de lessive au prochain lavage.</li> </ul>
	<ul style="list-style-type: none"> <li>▪ Déséquilibre important du tambour.</li> </ul>	<ul style="list-style-type: none"> <li>▶ Pour réduire les risques de déséquilibre pendant le programme de lavage, laver ensemble de petites et de grandes pièces de linge.</li> </ul>
	<ul style="list-style-type: none"> <li>▪ Arrivée d'eau très froide. La durée de mise à température est prolongée.</li> </ul>	<ul style="list-style-type: none"> <li>▶ Aucune mesure requise.</li> </ul>
Le linge n'est pas ou pas assez essoré.	<ul style="list-style-type: none"> <li>▪ La vitesse d'essorage réglée est trop faible.</li> </ul>	<ul style="list-style-type: none"> <li>▶ Augmenter (voir page 20) la vitesse d'essorage au prochain cycle de lavage.</li> </ul>
	<ul style="list-style-type: none"> <li>▪ Déséquilibre trop important dans le tambour et les pièces de linge ne peuvent pas être réparties.</li> </ul>	<ul style="list-style-type: none"> <li>▶ Laver les petites et les grosses pièces de linge ensemble.</li> </ul>





Problème	Cause possible	Solution
De fortes vibrations surviennent pendant l'essorage.	<ul style="list-style-type: none"> <li>▪ La fixation de transport n'a pas été retirée.</li> <li>▪ Les pieds de l'appareil ne sont pas bien réglés.</li> <li>▪ Le tambour n'a pas pu être équilibré de façon optimale. Il ne s'agit pas d'un dysfonctionnement.</li> </ul>	<ul style="list-style-type: none"> <li>▶ Retirer (voir page 7) la fixation de transport.</li> <li>▶ Optimiser le positionnement de l'appareil conformément aux instructions d'installation.</li> <li>▶ Laver les petites et les grosses pièces de linge ensemble.</li> </ul>
La porte de l'appareil ne peut pas être ouverte au moyen de la touche  à la fin du programme.	<ul style="list-style-type: none"> <li>▪ La porte de l'appareil est coincée.</li> <li>▪ L'alimentation électrique est interrompue.</li> </ul>	<ul style="list-style-type: none"> <li>▶ Appuyer sur la porte de l'appareil au niveau de la fermeture (bordure avant de la porte).</li> <li>▶ Appuyer sur la touche .</li> <li>▶ Actionner (voir page 37) le déverrouillage d'urgence.</li> </ul>
À la fin du programme, on entend des bruits d'eau lorsqu'on tourne le tambour manuellement.	<ul style="list-style-type: none"> <li>▪ L'eau qui a pénétré dans les nervures pour compenser le déséquilibre n'a pas pu être vidée entièrement à la fin du programme.</li> </ul>	<ul style="list-style-type: none"> <li>▶ Aucune mesure requise. L'eau qui s'écoule sera pompée automatiquement et n'a aucune conséquence négative.</li> </ul>
Résidus de produits de lessive en poudre dans le compartiment à lessive.	<ul style="list-style-type: none"> <li>▪ Lessive humide ou grumeleuse.</li> <li>▪ Le compartiment à lessive est humide et un démarrage différé a été sélectionné.</li> <li>▪ La pression de l'eau est trop faible.</li> <li>▪ L'arrivée d'eau est entartrée.</li> <li>▪ Le clapet pour lessive liquide a été utilisé.</li> </ul>	<ul style="list-style-type: none"> <li>▶ Conserver les produits de lessive dans un endroit sec.</li> <li>▶ Sécher le compartiment à lessive avant le remplissage.</li> <li>▶ Ouvrir complètement le robinet d'eau.</li> <li>▶ Contrôler l'alimentation en eau et, le cas échéant, nettoyer (voir page 27) le filtre d'entrée.</li> <li>▶ Nettoyer les gicleurs au-dessus du tiroir pour lessive.</li> <li>▶ Relever le clapet pour lessive liquide et le faire glisser (voir page 16) vers l'arrière dans le support de rangement.</li> </ul>

Problème	Cause possible	Solution
Présence de résidus ou d'eau dans le compartiment pour adoucissant (assouplissant).	▪ Le siphon du compartiment pour adoucissant (assouplissant) est absent ou n'est pas bien positionné.	▶ Mettre bien en place (voir page 26) le siphon.
	▪ Le siphon ou le petit tube du siphon est bouché.	▶ Nettoyer (voir page 26) le siphon et le petit tube du siphon.
Linge encore sec à la fin du programme – pas de message d'erreur.	▪ Le mode démo est activé.	▶ Désactiver (voir page 25) le mode démo.

### 9.3 Résultats de lavage insatisfaisants

Résultat	Cause possible	Solution
Traces blanches sur le linge	▪ Des particules de lessive difficilement solubles (zéolithes) peuvent rester sur le linge en dépit d'un rinçage intensif.	▶ Secouer le linge ou le brosser. ▶ Relaver le linge avec une faible quantité de lessive. ▶ Utiliser une lessive liquide sans zéolithe.
	▪ Le tambour est surchargé.	▶ Mettre (voir page 16) moins de linge dans le tambour.
Taches grises sur le linge	▪ Des particules de graisse ou de saleté n'ont pas été suffisamment extraites du linge.	▶ Augmenter le dosage de lessive au prochain lavage.
	▪ Grumeaux de savon ou de graisse.	▶ Adapter (voir page 16) le dosage de la lessive à la dureté d'eau et au degré d'encrassement du linge.
Linge dur	▪ Mauvais résultat du rinçage en raison d'une eau très douce (moins de 15 °FH).	▶ Sélectionner la fonction supplémentaire  .
Résultats insatisfaisants avec une lessive couleurs	▪ Le produit de lessive utilisé ne contient pas d'agent de blanchiment.	▶ Utiliser (voir page 16) un produit de lessive avec un agent blanchissant. ▶ Les taches de fruit, de café ou de thé ne peuvent pas être enlevées.
	▪ Salissures inhabituellement élevées du linge.	▶ Sélectionner un programme plus puissant.

Résultat	Cause possible	Solution
Résultats insatisfaisants avec une lessive liquide	<ul style="list-style-type: none"> <li>▪ Les lessives liquides ne contiennent pas d'agent blanchissant.</li> </ul>	<ul style="list-style-type: none"> <li>▶ Utiliser (voir page 16) un produit de lessive avec un agent blanchissant.</li> <li>▶ Les taches de fruit, de café ou de thé ne peuvent pas être enlevées.</li> </ul>
Dépôts sur le linge lors de l'utilisation d'une lessive au savon	<ul style="list-style-type: none"> <li>▪ La dureté de l'eau est trop élevée.</li> </ul>	<ul style="list-style-type: none"> <li>▶ La lessive au savon ne doit être (voir page 16) utilisée que lorsque la dureté de l'eau est inférieure à 25 °fH.</li> </ul>
Linge décoloré	<ul style="list-style-type: none"> <li>▪ Des textiles qui déteignent ont été lavés avec le reste du linge.</li> </ul>	<ul style="list-style-type: none"> <li>▶ Laver les textiles de couleur et le blanc séparément.</li> <li>▶ Tenir compte de l'étiquette d'entretien.</li> </ul>
	<ul style="list-style-type: none"> <li>▪ Des objets qui déteignent ont été lavés avec le reste.</li> </ul>	<ul style="list-style-type: none"> <li>▶ Vider les poches des vêtements.</li> </ul>
Rinçage insuffisant	<ul style="list-style-type: none"> <li>▪ Dosage excessif de lessive.</li> </ul>	<ul style="list-style-type: none"> <li>▶ Doser (voir page 16) la lessive en fonction de la dureté de l'eau et du degré d'encrassement du linge.</li> </ul>
	<ul style="list-style-type: none"> <li>▪ Eau très douce (moins de 15 °fH).</li> </ul>	<ul style="list-style-type: none"> <li>▶ Utiliser la fonction supplémentaire .</li> </ul>
Linge taché	<ul style="list-style-type: none"> <li>▪ Taches de rouille.</li> <li>▪ Influence chimique.</li> <li>▪ Des résidus de produits de soin pour les cheveux, de produits cosmétiques ou de plantes peuvent déclencher des réactions chimiques avec la lessive provoquant l'apparition de taches.</li> </ul>	<ul style="list-style-type: none"> <li>▶ Brosser les poches des vêtements.</li> <li>▶ Laver séparément les vêtements dotés d'éléments métalliques.</li> </ul>

Résultat	Cause possible	Solution
Apparition de déchirures/trous	<ul style="list-style-type: none"> <li>▪ Des vêtements avec fermetures éclair ou crochets ouverts ont été lavés avec le reste.</li> </ul>	<ul style="list-style-type: none"> <li>▶ Fermer les fermetures éclair et les agrafes avant le lavage.</li> <li>▶ Laver les textiles délicats dans un sac spécial ou une taie d'oreiller.</li> <li>▶ Retourner les poches des vêtements.</li> <li>▶ Vider les poches des vêtements.</li> </ul>
	<ul style="list-style-type: none"> <li>▪ Influence chimique du produit de lessive.</li> <li>▪ Qualité du tissu, usure, rayonnement solaire.</li> </ul>	<ul style="list-style-type: none"> <li>▶ Ne pas mettre la lessive directement sur le linge.</li> </ul>
	<ul style="list-style-type: none"> <li>▪ Le tambour a été endommagé par un corps étranger (p. ex. clous, trombones, etc.).</li> </ul>	<ul style="list-style-type: none"> <li>▶ Examiner le tambour pour voir s'il n'a pas été endommagé par un corps étranger ou s'il ne s'y trouve pas un tel corps étranger.</li> <li>▶ Éliminer les corps étrangers.</li> <li>▶ Si le tambour est endommagé, appeler le service après-vente.</li> </ul>
Usure des fibres	<ul style="list-style-type: none"> <li>▪ Tambour surchargé</li> </ul>	<ul style="list-style-type: none"> <li>▶ Mettre (voir page 16) moins de linge dans le tambour.</li> </ul>
	<ul style="list-style-type: none"> <li>▪ Usure mécanique lors du lavage.</li> </ul>	<ul style="list-style-type: none"> <li>▶ Sélectionner (voir page 19) le programme supplémentaire « Délicat » .</li> </ul>
	<ul style="list-style-type: none"> <li>▪ Formation de peluches (boulochage).</li> </ul>	<ul style="list-style-type: none"> <li>▶ Retourner les vêtements avant de les laver.</li> </ul>

## 9.4 Ouverture de la porte de l'appareil en cas de panne de courant



**Assurez-vous que le tambour est à l'arrêt. Vous courez de graves risques de blessures si vous touchez le tambour alors qu'il tourne encore.**



Si le dispositif d'ouverture **2** pour le déverrouillage d'urgence n'est plus accessible, vous pouvez également utiliser un tournevis.

- ▶ Fermez le robinet d'eau.
- ▶ Débranchez l'appareil du réseau.
- ▶ Ouvrez le récipient d'écoulement **1** et basculez-le entièrement vers le bas.
- ▶ Procédez si nécessaire à une vidange d'urgence.
- ▶ Retirez le récipient d'écoulement **1**.
- ▶ Retirez le dispositif d'ouverture **2** pour le déverrouillage d'urgence de son support.
- ▶ Placez le dispositif d'ouverture **2** pour le déverrouillage d'urgence dans le volet d'ouverture **3** et tirez dans le sens de la flèche.
  - La porte de l'appareil s'ouvre.

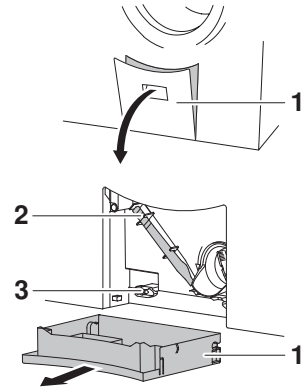

Charnière de porte à gauche

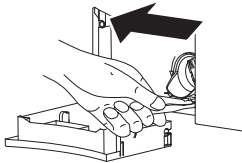

Charnière de porte à droite

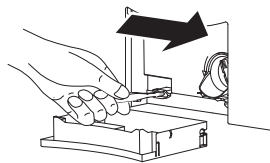

## 10 Conseils de lavage

### 10.1 Symboles d'entretien



Pour des résultats de lavage optimaux, conformez-vous aux symboles d'entretien qui figurent sur l'étiquette des vêtements.

### 10.2 Lessive

Veillez à ce que la température de lavage sélectionnée corresponde à la plage de température recommandée pour le produit de lessive utilisé afin de garantir un bon résultat de lavage.

### 10.3 Conseils généraux

- Ne pas laver ensemble le linge blanc et le linge de couleur.
- Vider les poches des habits, les retourner. Enlever les corps étrangers (pièces de monnaie, clous, trombones, etc.).

- Brosser les poches des vêtements de travail utilisés dans la métallurgie (la limaille de fer abîme le linge et provoque des taches de rouille).
- Fermer les housses de couette, les taies d'oreiller, les fermetures éclair, les agrafes et les œillets ; nouer les ceintures en tissu et les lanières de tabliers.
- Laver les petites pièces de linge (par ex. les bas nylon, les ceintures) ou les vêtements dotés de fermetures éclair et d'agrafes dans un sac de lavage ou une taie d'oreiller.
- Enlever les taches tenaces avant le lavage en utilisant des produits appropriés.
- Traiter au préalable les endroits très sales (cols, manchettes, etc.) avec du savon, du détergent ou une pâte spécifique.
- Pour le linge normalement sale ou très sale, sélectionner le programme supplémentaire Prélavage  ou un degré de salissure plus élevé.
- La laine et les autres textiles portant le symbole d'entretien  ne peuvent être lavés qu'avec le programme principal Lavage à la main . Utiliser une lessive pour lainages ou linge fin.
- Brosser le linge contenant beaucoup de poils (couvertures pour chiens ou chevaux, par exemple) avant de le laver.



### 10.4 Rideaux

Pour laver des rideaux en tissus mixtes et fibres synthétiques, veuillez vous conformer aux instructions suivantes:

- Assurez-vous auprès du fournisseur qu'ils sont bien lavables en machine et à quelle température.
- Ne remplissez qu'un quart du tambour.
- Enveloppez les galets métalliques ou en plastique dans un tissu léger.
- Utilisez un produit de lessive pour linge fin (avec dosage modéré pour éviter la formation de mousse).
- Les vieux rideaux et les rideaux décolorés sous l'action du soleil ont perdu leur résistance et peuvent être endommagés par un lavage en machine.

### 10.5 Économie d'eau et d'énergie

#### Généralités

- Les textiles en coton dotés des symboles d'entretien des textiles  et  sont à laver ensemble avec le programme  pour une efficacité énergétique optimale.
- Les programmes les plus efficaces en matière de consommation d'énergie et d'eau sont en règle générale ceux ayant les températures les plus basses et les durées de fonctionnement les plus longues.
- Remplir le tambour selon le chargement maximal recommandé pour le programme sélectionné.
- Ne sélectionner le programme «Prélavage» qu'en cas de linge particulièrement sale ou de taches tenaces.
- Sélectionner le programme principal 20 ou la fonction supplémentaire « Sprint » pour le linge peu sale et sans taches.

## Vitesse d'essorage

La vitesse d'essorage réglée est décisive pour la consommation d'énergie, les émissions sonores et l'humidité résiduelle du séchage qui suit. Plus la vitesse d'essorage réglée pour le cycle d'essorage est grande, plus l'émission sonore est élevée et plus l'humidité résiduelle du linge est réduite à la fin du programme.

<b>tr/min</b>	1500	1400	1200	1000	800	600	400
<b>Humidité résiduelle (coton)</b>	~44%	~47%	~52%	~60%	~70%	~90%	~110%

## Ouverture automatique de la porte

Utiliser l'appareil avec la fonction d'ouverture automatique de la porte activée. Après l'ouverture de la porte, l'appareil passe aussitôt dans l'état avec la plus faible consommation (mode stand-by).

# 11 Pièces de rechange

Pour les commandes, merci d'indiquer le numéro du modèle et sa désignation précise.

Tuyau d'écoulement 1,5 m/4,0 m

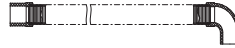

Siphon pour adoucissant (assouplissant)



Tiroir pour lessive



Clapet pour lessive liquide



Dispositif d'ouverture pour le déverrouillage d'urgence



Piège à corps étrangers

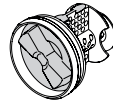

Réceptacle d'écoulement



Mode d'emploi succinct

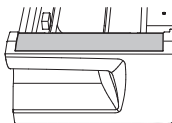

V-ZUG SA fournit des pièces de rechange pendant 15 ans à compter de la mise à disposition du dernier appareil portant cette désignation de type. V-ZUG SA se réserve le droit de déroger à cette disposition, en tenant compte et en respectant l'Ordonnance sur l'écoconception applicable aux pièces de rechange. Il est possible d'acheter d'autres pièces détachées dans la boutique de pièces détachées sur [www.vzug.com](http://www.vzug.com).

## 12 Caractéristiques techniques

### 12.1 Dimensions extérieures

Hauteur :	90 cm
Largeur :	66 cm
Profondeur :	68 cm
Poids à vide :	79 kg
Capacité de remplissage :	8 kg de linge sec

### 12.2 Raccordement sanitaire

Raccordement de la conduite d'eau :	Eau froide G $\frac{3}{4}$ "
Pression maximale admise dans la conduite d'eau :	0,1 - 1,0 MPa (1 - 10 bar(s))
Hauteur d'écoulement max. de la pompe de vidange :	1,0 m

### 12.3 Raccordement électrique

Voir plaque signalétique **1**

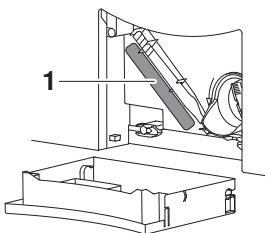



## 12.4 Sources lumineuses

 Les sources lumineuses doivent être remplacées uniquement par un technicien de service.

Ce produit contient une source lumineuse de classe d'efficacité énergétique E.

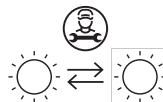

## 12.5 Vitesse d'essorage

400, 600, 800, 1 000, 1 200, 1 400, 1500 tr/min

## 12.6 Conseils pour instituts de test

Réglage des programmes normalisés selon EN60456 :

- ▶ Fermer la porte de l'appareil.
- ▶ Appuyer sur la touche <sup>eco</sup>40-60.
  - Le programme démarre automatiquement au bout de 20 secondes.

## 12.7 Valeurs de consommation

Programme	A) [kg]	B) [h:min]	C) [kWh/cycle]	D) [l/cycle]	E) [°C]	F) [%]	G) [tr/min]
Eco 40-60	8	3h38	0,86	59	36	50	1500
Eco 40-60	4	2h45	0,56	43	36	50	1500
Eco 40-60	2	2h45	0,17	31	23	52	1500
Linge de couleur 20 °C, peu sale <sup>3</sup>	8	0h57	0,3	70	20	56	1200
Linge de couleur 60 °C, peu sale <sup>3</sup>	8	1h13	1,3	65	55	56	1200
Laine 30 °C <sup>3</sup>	2,5	0h47	0,3	52	29	83	800
Sprint 30 °C <sup>3</sup>	2,5	0h29	0,3	40	26	66	1200
Linge de couleur 40 °C, très sale <sup>3</sup>	8	2h03	0,9	80	40	56	1200

A) Capacité nominale [kilogramme]

B) Durée du programme [heures et minutes]

C) Consommation d'énergie [kilowattheures/cycle de fonctionnement]

D) Consommation d'eau [litre/cycle de fonctionnement]

E) Température la plus élevée atteinte pendant au moins 5 minutes du linge traité durant le cycle de lavage [degré Celsius]

F) Humidité résiduelle après le cycle de lavage [pour cent]

G) Vitesse d'essorage à laquelle l'humidité résiduelle F) a été atteinte [tr/min]

<sup>3</sup> Valeurs indicatives

## 12.8 VAS Vibration Absorbing System

Si la commande de l'appareil constate un fort déséquilibre lors de l'essorage, l'essorage est interrompu une ou plusieurs fois. L'appareil essaie alors de mieux répartir le linge dans le tambour.

Lors de l'essorage, le tambour est équilibré activement à toutes les vitesses, au besoin, par un remplissage suffisant d'eau dans les nervures creuses. Le linge est ainsi préservé et essoré de façon optimale.

## 12.9 Réduction automatique de la consommation

Durant les premières minutes d'un programme en cours, la commande de l'appareil détecte la nature et le volume du linge qui se trouve dans le tambour.

Le dosage de l'eau est ensuite optimisé en fonction du linge dans le tambour, de sorte que seule la quantité d'eau réellement nécessaire est consommée.

# 13 Élimination

## 13.1 Emballage



**Les enfants ne doivent jamais jouer avec les matériaux d'emballage en raison du risque de blessures ou d'étouffement. Stockez les matériaux d'emballage dans un endroit sûr ou éliminez-les dans le respect de l'environnement.**

## 13.2 Sécurité

Pour éviter les accidents dus à une utilisation non conforme (par ex. par des enfants qui jouent), rendre l'appareil inutilisable

- ▶ en débranchant l'appareil du secteur. Pour les appareils branchés de façon fixe, faire appel à un électricien agréé. Couper ensuite le câble d'alimentation de l'appareil.
- ▶ Retirez le verrouillage de la porte ou rendez-le inutilisable.

## 13.3 Élimination



- Le symbole «poubelle rayée» exige la mise au rebut séparée des équipements électriques et électroniques (DEEE) usagés. Ces appareils peuvent contenir des substances dangereuses et toxicologiques.
- Ces appareils doivent être éliminés dans un point de collecte désigné pour le recyclage des appareils électriques et électroniques et ne doivent en aucun cas être jetés avec les déchets ménagers non triés. Vous contribuez de cette manière à la protection des ressources et de l'environnement.
- Pour toute information complémentaire, veuillez vous adresser aux autorités locales.

# 14 Index

## Symboles

« Tip and go » ..... 18

## A

Adoucissant ..... 8, 18  
Régénération ..... 13  
Résidus ..... 34  
Affichage de programme ..... 10  
Appareil  
  Descriptif ..... 7  
  Élimination ..... 42  
  Préparation ..... 15  
  Structure ..... 8  
AquaPlus ..... 9  
Arrêt après rinçage ..... 20  
Arrêt essorage ..... 29  
Arrivée d'eau ouverte ..... 29  
Assouplissant ..... 8, 18  
Attention ! Risque de blessures ! ..... 6  
Attention ! Risque de brûlures ! ..... 6  
Avant la première mise en service ..... 5

## B

Bruits d'eau ..... 33

## C

Capacité ..... 7  
Caractéristiques techniques ..... 40  
Clapet pour lessive liquide ..... 8  
Compartiments à lessive ..... 18  
Conseils de lavage ..... 37  
Conseils pour instituts de test ..... 41  
Consignes de sécurité  
  Avant la première mise en service ..... 5  
  Consignes de sécurité ..... 4  
Contrat d'entretien ..... 47  
Contrôler le soufflet de porte ..... 23

## D

Déchirures ..... 36  
Défroissage ..... 22  
Délicat ..... 9, 12  
Démarrage différé ..... 14, 17, 20  
Dépôts sur le linge ..... 35  
Dérangements ..... 29  
Désignation du modèle ..... 2  
Déverrouillage d'urgence ..... 8  
Dimensions extérieures ..... 40  
Dispositif d'ouverture pour le déverrouillage  
  d'urgence ..... 8

Dispositif d'ouverture pour le déverrouillage  
  d'urgence ..... 37  
Domaine de validité ..... 2  
Dosage de la lessive ..... 17  
Dureté d'eau ..... 17

## E

Eau d'arrivée très froide ..... 31  
Eco 40-60 ..... 11  
Écran  
  Messages A ..... 29  
  Messages F ..... 30  
  Messages H ..... 32  
  Sécurité enfants enclenchée ..... 31  
Efficacité énergétique  
  Eco 40-60 ..... 38  
Éléments d'écran ..... 9  
Éléments de commande ..... 9  
Élimination ..... 42  
Entretien ..... 26  
Éviter d'endommager l'appareil ..... 6

## F

Fin de la journée de lessive ..... 23  
Formation de mousse lors du lavage principal  
  ..... 31  
Fort déséquilibre ..... 31

## L

Lavage  
  Ajouter le produit de lessive ..... 16  
  Corriger l'entrée ..... 21  
  Fin du programme ..... 22  
  Préparation de l'appareil ..... 15  
Lessive ..... 37  
Linge  
  Essorage insuffisant ..... 32  
  Remplir l'appareil ..... 16  
Linge à bouillir ..... 11  
Linge décoloré ..... 35  
Linge dur ..... 34  
Linge taché ..... 35

## M

Maintenance ..... 26  
Marche rapide ..... 14  
Mise en service ..... 5  
Mode démo ..... 25  
Modifier les réglages utilisateur ..... 23

## N

Nettoyage

Filtre d'arrivée d'eau .....	27	Réduction automatique de la consommation .....	42
Piège à corps étrangers.....	28	Réglages d'usine .....	25
Nettoyer filtre d'arrivée d'eau .....	27	Réglages possibles.....	24
Notes.....	45	Réglages utilisateur.....	23
Numéro de série (SN).....	8, 47	Quitter .....	23
<b>O</b>		Résultats de lavage insatisfaisants	
Ouverture automatique de la porte .....	24, 39	Avec une lessive couleurs .....	34
Ouverture automatique de la porte NON .....	22	Avec une lessive liquide.....	35
Ouverture automatique de la porte OUI .....	22	Rideaux.....	38
Ouvrir la porte de l'appareil pendant le lavage		Rinçage / Essorage séparé.....	13, 20
Ouvrir .....	21	Rinçage insuffisant .....	35
Pause.....	21	Rinçage intensif.....	13
<b>P</b>		<b>S</b>	
Panne de courant .....	37	Sécurité enfants .....	21, 24
Pause		Sélectionner le programme principal.....	19
Ouverture de la porte.....	14	Service et assistance .....	47
Pause du programme.....	14	Siphon pour adoucissant .....	8
Poursuite du cycle de lavage.....	14	Sprint .....	9, 13
Piège à corps étrangers.....	8, 28	Surtension .....	31
Nettoyage.....	28	Symboles.....	4
Vérifier.....	29	Symboles d'entretien.....	37
Plaque signalétique .....	8, 47	<b>T</b>	
Porte de l'appareil .....	8	Taches grises sur le linge .....	34
Ouverture impossible.....	33	Teinture .....	18
Ouvrir pendant le lavage.....	21	Température	
Porte de l'appareil		Modifier.....	19
Ouverture en cas de panne de courant .....	37	Réglage .....	14, 19
Prélavage.....	9, 13	Tiroir pour lessive .....	8
Principaux programmes de lavage .....	7	Résidus.....	33
Problèmes .....	29	Tissus abîmés.....	35, 36
Produit de lavage principal.....	8	Traces blanches sur le linge .....	34
Produit de lessive en poudre .....	16	Trop de linge .....	32
Produit de prélavage.....	8	Type.....	2
Programme		<b>U</b>	
Arrêter .....	21	Usure des fibres.....	36
Durée trop longue .....	32	Utilisation .....	5
Fin.....	14, 22	Utilisation conforme à l'usage prévu .....	5
Programme intensif .....	13	<b>V</b>	
Programmes principaux .....	9	VAS Vibration Absorbing System .....	42
Programmes supplémentaires .....	7	Vérifier l'écoulement de l'eau .....	29
<b>Q</b>		Verser le produit de lessive .....	16
Questions .....	47	Vibrations.....	33
<b>R</b>		Vitesse d'essorage .....	14, 39, 41
Raccordement électrique.....	40	Modifier.....	20
Raccordement électrique défectueux.....	31		
Raccordement sanitaire.....	40		
Récipient d'écoulement.....	8		

# 15 Notes



## 16 Service et assistance



Le chapitre «Éliminer des dérangements» vous donne des informations précieuses pour résoudre les petits dérangements. Vous pouvez ainsi éviter de faire appel à un technicien de service et économiser les éventuels coûts afférents.

Vous trouverez les informations sur la garantie V-ZUG à l'adresse [www.vzug.com](http://www.vzug.com) →Service

→Informations sur la garantie. Veuillez les lire attentivement.

Veuillez enregistrer votre appareil V-ZUG le plus tôt possible:

- en ligne via [www.vzug.com](http://www.vzug.com) →Service →Saisie des données de garantie ou
- en utilisant la carte d'inscription jointe.

En cas de dysfonctionnement, vous bénéficierez ainsi de la meilleure assistance possible durant la période de garantie de l'appareil. Pour enregistrer votre appareil, vous aurez besoin de son numéro de série (SN) et de sa désignation. Ces informations se trouvent sur la plaque signalétique de votre appareil.

Les informations de mon appareil:

SN: \_\_\_\_\_ Appareil: \_\_\_\_\_

Gardez toujours ces informations relatives à l'appareil à portée de main lorsque vous contactez V-ZUG. Merci beaucoup.

### Plaque signalétique

- ▶ Basculer le récipient d'écoulement.
  - La plaque signalétique **1** se trouve en dessous du dispositif d'ouverture pour le déverrouillage d'urgence.

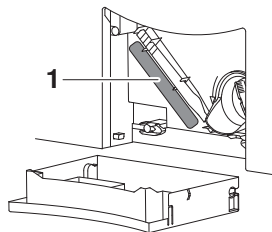

### Votre demande de réparation

En composant le numéro d'assistance gratuit 0800 850 850, vous serez directement mis(e) en contact avec le centre d'entretien

V-ZUG le plus proche de chez vous. Après avoir indiqué votre numéro de contrat par téléphone, nous conviendrons avec vous d'une date de rendez-vous sur place très rapidement.

### Questions d'ordre général, accessoires, contrat d'entretien

V-ZUG se tient à votre disposition pour répondre à toutes vos questions administratives ou techniques d'ordre général, prendre vos commandes d'accessoires et de pièces de rechange, ou vous informer sur les possibilités de contrats d'entretien. Vous pouvez nous joindre par téléphone au +41 58 767 67 67 ou par Internet à l'adresse [www.vzug.com](http://www.vzug.com).

# Mode d'emploi résumé

**Veillez d'abord lire les consignes de sécurité du mode d'emploi !**

- ▶ Mettre l'appareil en marche et tourner le robinet d'eau.
- ▶ Ouvrir la porte de l'appareil en effleurant la touche .
- ▶ Introduire le linge et fermer la porte de l'appareil.
- ▶ Ouvrir le tiroir pour lessive et verser le produit de lessive.
- ▶ Refermer le tiroir pour lessive.
- ▶ Sélectionner le programme.
- ▶ Sélectionner éventuellement un programme supplémentaire/des fonctions supplémentaires.
  - L'appareil démarre automatiquement au bout d'environ 20 secondes.

À la fin du programme :

- ▶ Effleurez la touche  et sortez le linge.

À la fin de la journée de lessive :

- ▶ Nettoyer, si nécessaire, les compartiments à lessive.
- ▶ Laisser la porte de l'appareil entrebâillée sans la fermer.



1058738-05

V-ZUG SA, Industriestrasse 66, CH-6302 Zoug  
Tél. +41 58 767 67 67, fax +41 58 767 61 61  
info@vzug.com, www.vzug.com  
Centre de service: tél. 0800 850 850

