

**Sèche-linge «Evacuation d'air»**

# **Unimatic TA**

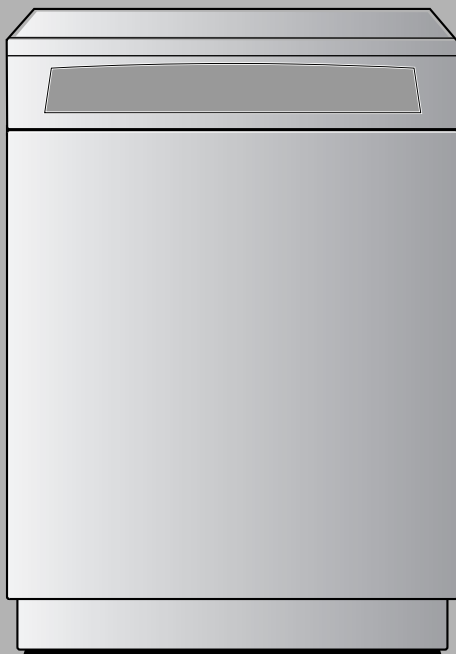

**Mode d'emploi**

Chère cliente, cher client V-ZUG

Merci d'avoir porté votre choix sur l'un de nos produits.

Votre nouvel appareil répond aux exigences les plus élevées et son utilisation est des plus simples. Accordez-vous le temps nécessaire pour lire attentivement ce mode d'emploi. Vous vous familiariserez ainsi avec votre appareil, ce qui vous permettra de l'utiliser de manière optimale et sans dérangement.

**Veillez tenir compte des conseils de sécurité** ainsi que les brèves instructions en dernière page de ce mode d'emploi.

## Modifications

Le texte, les illustrations et les données correspondent au niveau technique de l'appareil au moment de la mise sous presse de ce mode d'emploi. Sous réserve de modifications dans le cadre du progrès technique.

## Symboles utilisés



**Ces symboles sont utilisés pour toutes les instructions importantes au niveau de la sécurité. Le non-respect de ces instructions risque d'entraîner des blessures, des dommages pour l'appareil ou pour l'installation!**

- ▶ Indication d'étapes de travail à réaliser l'une après l'autre
  - Indication pour la réaction de l'appareil à l'étape de travail que vous avez réalisée
- Indication pour une énumération



Indication pour des conseils pratiques d'utilisation.

## Domaine de validité

Le numéro du modèle correspond aux 3 premiers chiffres figurant sur la plaque signalétique. Le présent mode d'emploi est valable pour le modèle suivant:

Modèle	Type	N° de modèle
Unimatic TA	WT-UTA	289

En cas de divergences d'un modèle à l'autre, celles-ci mentionnées dans le texte.

# Table des matières

<b>Consignes de sécurité</b>	<b>5</b>
Avant la première mise en service . . . . .	5
Utilisation conforme à l'usage prévu . . . . .	5
Si vous avez des enfants . . . . .	6
Utilisation . . . . .	6
Entretien . . . . .	7
<b>Votre appareil</b>	<b>8</b>
Description de l'appareil . . . . .	8
Structure de l'appareil . . . . .	9
Éléments de commande et d'affichage . . . . .	10
<b>Tableau des programmes de séchage</b>	<b>12</b>
Programmes automatiques . . . . .	13
Programme «Séchage minuté» . . . . .	14
Programmes supplémentaires . . . . .	15
Programmes spéciaux . . . . .	15
Fonctions supplémentaires . . . . .	16
<b>Réglages utilisateur</b>	<b>17</b>
<b>Séchage</b>	<b>19</b>
Sélection du programme de séchage . . . . .	20
Correction de réglages erronés . . . . .	23
Interruption de programme . . . . .	23
Arrêt de programme prématuré . . . . .	23
Sélection de programme avec sécurité enfants activée . . . . .	24
Fin de programme . . . . .	25
<b>Entretien et maintenance</b>	<b>27</b>
Nettoyage de l'extérieur . . . . .	27
Formation de peluches . . . . .	27
Nettoyage des tamis à peluches . . . . .	28

## **... Table des matières**

---

<b>Comment éliminer soi-même des pannes</b>	<b>30</b>
Que faire lorsque ... ..	30
<b>Conseils de séchage</b>	<b>35</b>
<b>Caractéristiques techniques</b>	<b>37</b>
<b>Elimination</b>	<b>38</b>
<b>Notes</b>	<b>39</b>
<b>Index</b>	<b>41</b>
<b>Service de réparation</b>	<b>43</b>
<b>Brèves instructions</b>	<b>44</b>

# Consignes de sécurité



**Cet appareil est conforme aux règles techniques reconnues ainsi qu'aux consignes de sécurité en vigueur. Une utilisation correcte de l'appareil reste cependant la condition sine qua non pour éviter les dommages et les accidents. Veuillez observer les indications de ce mode d'emploi.**

Conformément aux exigences de la norme CEI 60335-1:

- Cet appareil n'est pas prévu pour être utilisé par des personnes (y compris les enfants) dont les capacités physiques, sensorielles ou mentales sont réduites, ou des personnes dénuées d'expérience ou de connaissance, sauf si elles ont pu bénéficier, par l'intermédiaire d'une personne responsable de leur sécurité, d'une surveillance ou d'instructions préalables concernant l'utilisation de l'appareil.

## Avant la première mise en service

- L'appareil ne doit être installé et branché au secteur que selon les instructions d'installation séparées. Faites effectuer les travaux nécessaires par un installateur/électricien agréé.
- Éliminez le matériel d'emballage conformément aux prescriptions locales.
- L'accessibilité aux dispositifs de coupure du réseau (p.ex. prise de courant, commutateur mural) doit être garantie.
- Il est conseillé de passer un chiffon humide sur le tambour.

## Utilisation conforme à l'usage prévu

- Conservez ce mode d'emploi à proximité de l'appareil afin de pouvoir le consulter à tout moment. Nous vous recommandons également de remettre ce mode d'emploi et les instructions d'entretien au nouvel utilisateur de l'appareil au cas où vous vendriez celui-ci, ou le donneriez à des tiers. Son nouveau propriétaire pourra alors à son tour s'informer de l'utilisation correcte et de l'entretien de l'appareil.
- L'appareil est conçu pour le séchage de textiles domestiques usuels, lavés à l'eau. N'utilisez l'appareil que pour les besoins ménagers et pour l'utilisation

## ... Consignes de sécurité

---

prévue. Si l'appareil est utilisé de façon inadéquate, le constructeur décline toute responsabilité en cas de dégâts éventuels.

### **Les objets suivants ne doivent pas être séchés dans l'appareil:**

- Les textiles qui ont été traités avec des produits chimiques, détergents ou solvants (benzine rectifiée, alcool, détachant, huile, peintures, cires etc.) ou qui en sont imbibés (risque d'incendie ou d'explosion).
- Textiles imprégnés de résidus de laque ou fixateur pour la coiffure, de dissolvant pour vernis à ongle ou de substances similaires (risque de formation de gaz).
- Les articles contenant du caoutchouc mousse ou des matériaux à base de caoutchouc (risque d'inflammation).

### **Si vous avez des enfants**

- Les emballages (p.ex. films plastiques, polystyrène) peuvent être dangereux pour les enfants. Risque d'étouffement! Tenez les emballages hors de portée des enfants.
- L'appareil est conçu pour être utilisé par des adultes qui ont pris connaissance de ce mode d'emploi. Les enfants ne peuvent souvent pas discerner les risques encourus par l'utilisation des appareils électriques. L'appareil n'est pas un jouet pour les enfants. Par conséquent, veillez à ce que ceux-ci soient toujours sous la surveillance d'un adulte et veillez à ce que les enfants ne jouent pas avec l'appareil. Ils risqueraient de s'y enfermer.
- Les produits d'addition sous toutes leurs formes peuvent entraîner des lésions des yeux, de la bouche ou de la gorge et même provoquer des étouffements! Conserver ces produits hors de portée des enfants.

### **Utilisation**

- Si les tuyaux sont endommagés ou si l'appareil présente des dommages visibles, ne le mettez pas en service et adressez-vous à notre service clientèle.
- Dès qu'un défaut de fonctionnement a été constaté, l'appareil doit être débranché du secteur.
- Toute réparation, modification ou manipulation sur ou dans l'appareil, concernant en particulier des pièces de la partie électrique, ne doit être effectuée que

## ... Consignes de sécurité

---

par le fabricant, son service clientèle ou une personne présentant une qualification analogue. Des réparations non conformes peuvent provoquer de graves accidents, des dommages sur l'appareil ou des anomalies de fonctionnement. En cas d'anomalies de fonctionnement ou en cas de réparation, veuillez tenir compte des indications figurant sous «Service de réparation» page 43. En cas de besoin, adressez-vous à notre service clientèle.

- Maintenez les animaux de compagnie à l'écart de l'appareil.
- Observez les symboles d'entretien indiqués sur votre linge et suivez attentivement les instructions du chapitre «Conseils de séchage» à la page 35 de cette notice.
- Ne mettez jamais l'appareil en marche sans tamis à peluches ou avec des tamis à peluches endommagés (risque d'incendie par excès de peluches).
- Assurez-vous, avant de fermer la porte de l'appareil et de démarrer un programme de lavage, qu'aucun corps étranger ou animal domestique ne se trouve dans le tambour.
- Lors du séchage, la paroi arrière, le tambour et la face intérieure de la porte de l'appareil atteignent une température élevée. Vous devrez donc éviter tout contact avec ces pièces.
- Après utilisation, prenez soin de toujours couper le courant. Pour cela, arrêtez l'appareil au moyen de l'interrupteur mural ou débranchez la fiche. Ne débranchez jamais la fiche en tirant sur le câble.

## Entretien



**Avant de mettre la main dans le tambour, assurez-vous que celui-ci est bien arrêté. Tout contact avec un tambour encore en mouvement peut entraîner des blessures.**

- Lors des travaux d'entretien, prenez soin de toujours couper le courant.
- Après chaque opération de séchage, les tamis à peluche doivent être nettoyés.
- Ne vous asseyez pas sur la porte de l'appareil et ne prenez pas appui sur celle-ci.
- N'aspergez jamais l'extérieur ou l'intérieur de l'appareil avec de l'eau et n'utilisez pas d'appareil de nettoyage à vapeur.
- Ne montez pas sur l'appareil (risque de basculement).
- N'utilisez que des pièces de rechange d'origine.

# Votre appareil

## Description de l'appareil

L'air chaud chargé de l'humidité extraite du linge à sécher est évacué à travers une conduite de sortie d'air.

- Capacité: de quelques pièces de linge à 6,5 kg de linge sec
- 6 programmes automatiques
- Programme «Séchage minuté»
- Programmes supplémentaires
  - «Doux»
  - «Extra doux»
- Programmes spéciaux
  - «Ventilation»
  - «Programme linge moelleux»
- Fonctions supplémentaires
  - «Démarrage différé»
  - «Fin de programme»
- Anti-froissage en fin de programme
- Affichage de la durée du programme ou de la durée restante
- Afficheur numérique de messages ou dérangements
- Indicateur du degré de séchage
- Ouverture automatique de la porte de l'appareil
- Sécurité enfants
- Tamis à peluches
- Chauffage à régulation électronique, réglage de la puissance en fonction des besoins



### Structure de l'appareil

- 1** Éléments de commande et d'affichage
- 2** Porte de l'appareil\*
- 3** Tamis à peluches dans la porte de l'appareil
- 4** Tamis secondaire à peluches
- 5** Mode d'emploi résumé
- 6** Plaque signalétique

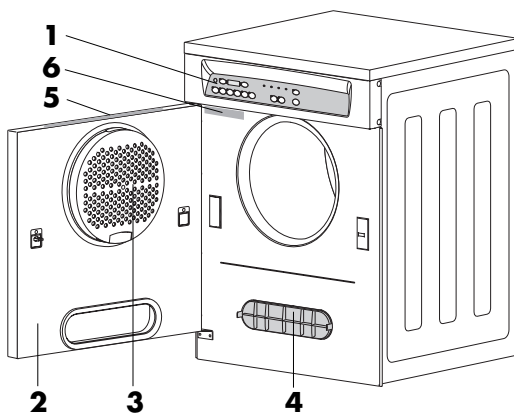

### Ouverture de ventilation

L'ouverture de ventilation se trouve à l'arrière de l'appareil, en bas à gauche.

\* Il est possible d'avoir une porte de l'appareil s'ouvrant à gauche ou à droite. Notre service clientèle peut adapter l'appareil selon vos souhaits.

## Éléments de commande et d'affichage

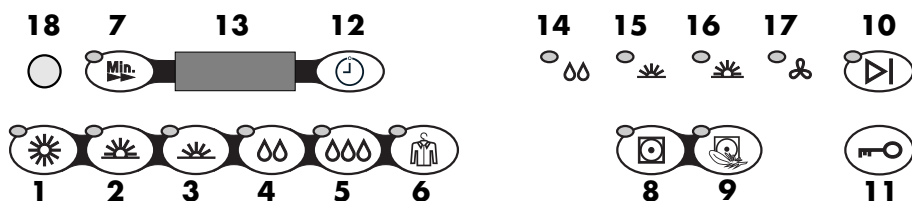

### Touches de sélection de programme

- |   |                                  |                   |
|---|----------------------------------|-------------------|
| 1 | Prêt à ranger, très sec          | avec lampe témoin |
| 2 | Prêt à ranger, normalement sec   | avec lampe témoin |
| 3 | Prêt à ranger, légèrement sec    | avec lampe témoin |
| 4 | Prêt à repasser, normalement sec | avec lampe témoin |
| 5 | Prêt à presser                   | avec lampe témoin |
| 6 | Programme de défroissage         | avec lampe témoin |
| 7 | Séchage minuté/Ventilation       | avec lampe témoin |

### Programmes supplémentaires / fonctions supplémentaires

- |    |                       |                   |
|----|-----------------------|-------------------|
| 8  | Doux                  | avec lampe témoin |
| 9  | Extra doux            | avec lampe témoin |
| 10 | Fin de programme      | avec lampe témoin |
| 11 | Ouverture de la porte |                   |
| 12 | Démarrage différé     |                   |

### Afficheur numérique

- 13 Affichage de:
- Durée du programme
  - Démarrage différé
  - Durée de programme restant
  - Messages et dérangements
- 14 Degré de séchage prêt à repasser, normalement sec
- 15 Degré de séchage prêt à ranger, légèrement sec
- 16 Degré de séchage prêt à ranger, normalement sec
- 17 Refroidissement/Ventilation

- 18 Interface de communication



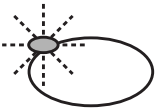
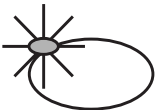
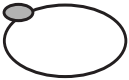

## ... Votre appareil

### Lampes témoins

	<b>Les lampes témoins clignotent:</b> Les programmes ou fonctions peuvent être sélectionnés.
	<b>Les lampes témoins sont allumées:</b> Le programme ou les fonctions est/sont activé(es).
	<b>Les lampes témoins sont éteintes:</b> Les programmes ou les fonctions sont désenclenchés.

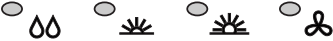
### Affichage de degré de séchage

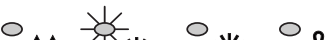
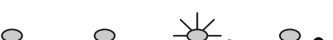
Pendant le déroulement du programme, le degré de séchage du linge est affiché. Cela s'effectue au moyen de la lampe témoin correspondante.

-  Linge encore humide (pas d'affichage)
-  Prêt à être repassé, normalement sec
-  Prêt à être rangé, légèrement sec
-  Prêt à être rangé, normalement sec
-  Refroidissement/Ventilation

# Tableau des programmes de séchage



On choisira le programme qui convient compte tenu des symboles d'entretien figurant sur les pièces de linge comme p.ex. .

Les durées de programme et consommation d'énergie indiquées s'appliquent à 6,5 kg de linge, essorés à env. 1000 tr/min (ce qui correspond à une humidité résiduelle d'env. 60 %).

Dans le cas d'une vitesse d'essorage supérieure ou d'un poids de linge inférieur, ces chiffres doivent être réduits de l'ordre de 20 à 30 %.

## Déroulement des programmes automatiques

Le programme de séchage se déroule en deux phases:

### Séchage

Le linge est séché jusqu'au degré sélectionné. Une sonde d'humidité surveille le processus de séchage et enclenche la phase de «Refroidissement/Ventilation» dès que le degré de séchage voulu est atteint.

### Refroidissement/Ventilation

Le linge est refroidi à une température garantissant un risque de froissement minimum. Cette phase dure de 4 à 10 minutes. Le linge peut ensuite être sorti de l'appareil.

Si le linge reste dans l'appareil, la fonction «Anti-froissage» est lancée. Au cours de la phase «Anti-froissage», le linge est brassé par intermittences pour lui éviter de prendre des faux plis.

Avec le programme supplémentaire «Extra doux», la phase «Anti-froissage» dure 90 minutes, avec les autres programmes 30 minutes et elle peut être interrompue à tout moment en ouvrant la porte de l'appareil. La durée de «l'Anti-froissage» n'est pas affichée sur l'afficheur numérique.



Si l'ouverture automatique de la porte est activée, la porte de l'appareil s'ouvre automatiquement à la fin d'un programme et de la phase «Anti-froissage» (voir «Ouverture automatique de porte» page 18).

## ... Tableau des programmes de séchage

### Programmes automatiques

#### Prêt à ranger, très sec

Remplissage avec des pièces de linge disparates, c.-à-d. légères et lourdes ainsi que des textiles multicouches.

Touche programme	Humidité résiduelle	Durée du programme	Energie
	très sec -5 % bis -2 %	1h05	3,9 kWh

#### Prêt à ranger, normalement sec

Remplissage de pièces de linge homogènes.

Touche programme	Humidité résiduelle	Durée du programme	Energie
	sec -4 % à 0 %	0h55	3,65 kWh

#### Prêt à ranger, légèrement sec

Remplissage de pièces de linge légères.

Touche programme	Humidité résiduelle	Durée du programme	Energie
	à peine sec -2 % à 2 %	0h51	3,54 kWh

#### Prêt à repasser, normal

Pour repassage ultérieur au fer à repasser ou générateur à vapeur domestique.

Touche programme	Humidité résiduelle	Durée du programme	Energie
	légèrement humide, prêt à repasser 8 % à 16 %	0h40	3,05 kWh

#### Prêt au pressage

Pour pressage ultérieur avec presse à vapeur domestique ou professionnelle.

Touche programme	Humidité résiduelle	Durée du programme	Energie
	humide, prêt au pressage 18 % à 26 %	0h35	2,75 kWh

#### Programme de défroissage

Les plis apparus lors de l'essorage dans le lave-linge sont réduits (p.ex. chemises, chemisiers). Quantité de linge maximum de 2 kg.

Touche programme	Humidité résiduelle	Durée du programme	Energie
	–	0h20	0,5 kWh

### Programme «Séchage minuté»

Avec le programme «Séchage minuté», vous pouvez sécher des charges de linge dont l'humidité résiduelle ne peut pas être mesurée exactement par la sonde hygrométrique (p.ex. pièces individuelles ou sacs de couchage et couvertures piquées pouvant être séchés en machine). De même, le programme «Séchage minuté» peut être utilisé pour un séchage complémentaire. Le programme «Séchage minuté» se déroule selon les deux mêmes phases que les programmes automatiques.



La durée du programme (Phases «Séchage» plus «Refroidissement/Ventilation») peut être sélectionnée par tranches de 10 minutes, jusqu'à 60 minutes. Au cours de l'étape suivante, on sélectionne la durée de programme maximale (90 min).

Durée minimale: 10 minutes

Durée maximale: 90 minutes

La durée de programme sélectionnée comporte toujours une phase «Refroidissement/Ventilation» de 10 minutes, autrement dit dans le cas d'une durée minimale de 10 minutes, le séchage n'a pas lieu. La durée de programme minimale s'utilise lorsqu'on désire aérer des textiles. Une fois la durée de programme sélectionnée écoulée, la phase «Anti-froissage» a lieu tout comme pour les «Programmes automatiques».

### Programmes supplémentaires

#### Doux



Le fait d'appuyer une fois sur la touche , ajoute la fonction «Doux» aux programmes automatiques ou au programme «Séchage minuté». «Doux» convient pour le séchage à température réduite de textiles mixtes à fibres synthétiques et de la lingerie fine (remplissage max. 3 kg).

#### Extra doux



Le fait d'appuyer une fois sur la touche , permet d'ajouter la fonction «Extra doux» aux programmes automatiques ou au programme «Séchage minuté».

«Extra doux» est un programme très délicat s'accompagnant d'une forte baisse de la température de séchage. Il convient particulièrement pour les textiles fragiles (remplissage max. 3 kg).

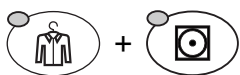

### Programmes spéciaux

#### Programme linge moelleux

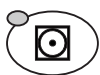

+





Le fait d'appuyer une fois sur la touche  puis d'appuyer sur la touche  permet de sélectionner le «Programme linge moelleux».

Les textiles en laine deviennent plus souples et plus doux, sans toutefois être séchés. Retirer immédiatement les textiles en laine à la fin du programme (remplissage max. 1 ½ kg).

#### Ventilation



Le fait d'appuyer une fois sur la touche  permet de sélectionner «Ventilation», l'afficheur numérique indique  (c.-à-d. 10 minutes).

Ce programme est utilisé pour rafraîchir ou aérer les textiles peu portés (remplissage max. 2 ½ kg).

### Fonctions supplémentaires

#### Démarrage différé



Le démarrage du programme peut être retardé par tranches de 1 heure jusqu'à 15 heures maximum.

Les heures de coupure du courant, définies par les compagnies d'électricité locales, repoussent le démarrage d'une durée équivalente à la coupure. Cette durée ne sera cependant pas affichée.

#### Fin de programme



Si vous pressez cette touche, le programme en cours sera interrompu. Si elle est enfoncée lors de la sélection du programme, tous les réglages effectués auparavant seront effacés.





# Réglages utilisateur

## Sécurité enfants

La sécurité enfants empêche un démarrage intempestif ou l'interruption d'un programme par des enfants en bas âge.

- ▶ Arrêtez éventuellement le programme en cours (voir «Arrêt de programme prématuré» page 23).
- ▶ Ouvrez la porte de l'appareil.





- ▶ Maintenez la touche  enfoncée, puis pressez en même temps la touche .

– Sur l'afficheur numérique apparaît

 = Sécurité enfants désactivée

ou

 = Sécurité enfants activée

- ▶ Maintenez la touche  enfoncée et pressez de nouveau la touche  lorsque vous voulez modifier le réglage de la sécurité enfants.





Utilisation de l'appareil avec sécurité enfants activée, voir «Sélection de programme avec sécurité enfants activée» page 24.

## ... Réglages utilisateur

### Ouverture automatique de porte

- ▶ Arrêtez éventuellement le programme en cours (voir «Arrêt de programme prématuré» page 23).
- ▶ Ouvrez la porte de l'appareil.





- ▶ Maintenez la touche  enfoncée, puis pressez en même temps la touche .

– Sur l'afficheur numérique apparaît

 = Ouverture automatique de porte désactivée

ou

 = Ouverture automatique de porte activée.

- ▶ Maintenez la touche  enfoncée et pressez de nouveau la touche  lorsque vous voulez modifier le réglage de l'ouverture de la porte.



En cas de panne de courant, la porte de l'appareil peut être ouverte en appuyant à l'un des deux emplacements ci-dessous.

Repère **1**: dans le cas de portes s'ouvrant **à droite**

Repère **2**: dans le cas de portes s'ouvrant **à gauche**

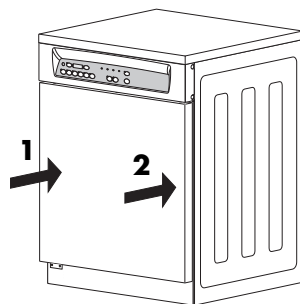

# Séchage

## Préparation de l'appareil

- ▶ Assurez-vous que les deux tamis à peluche **1** et **2** sont bien en place.

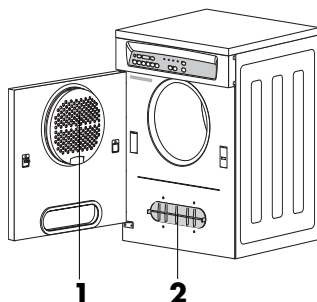

- ▶ Branchez la fiche dans la prise  
ou
- ▶ enclenchez l'interrupteur mural.



## Remplissage

- ▶ Pressez la touche  et ouvrez la porte de l'appareil.
- ▶ Remplissez l'appareil pièce par pièce avec du linge mouillé, sans le tasser.  
Quantité de remplissage maximale:  
6,5 kg de linge sec  
ou  
3 kg de linge sec  
(pour le programme supplémentaire «Doux»).
- ▶ Refermez la porte de l'appareil en la pressant.
  - L'appareil est prêt pour la sélection du programme.

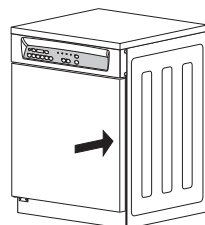
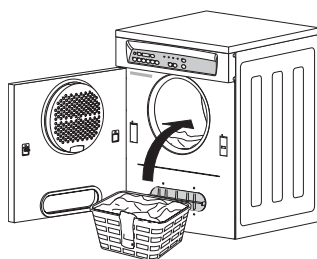

Si un programme n'est pas sélectionné dans les 15 secondes qui suivent, les affichages s'effacent. Vous pourrez quand même encore sélectionner le programme.

# Sélection du programme de séchage

### «Tip and Go»

Pour démarrer les programmes automatiques, il suffit de presser une touche.

Les programmes et fonctions supplémentaires sont également sélectionnés en appuyant sur la touche correspondante.

Si aucune touche n'est pressée durant les 15 secondes suivantes, le programme de séchage sélectionné démarre.

Si après qu'une touche ait été actionnée, l'afficheur numérique indique **----**, cela veut dire que la sécurité enfants est activée (voir «Sélection de programme avec sécurité enfants activée» page 24).



Pour savoir quel est le programme de séchage qui convient le mieux pour votre linge, consultez le «Tableau des programmes de séchage» page 12.

### Programmes automatiques

► Fermez la porte de l'appareil.

- Les lampes témoins des touches de sélection des programmes clignotent.



► Pressez la touche du programme automatique souhaité:





- La lampe témoin du programme sélectionné s'allume.
- La durée de séchage présumée (heures/minutes) est affichée. La durée effective peut varier par rapport à celle-ci, l'opération étant terminée dès que le degré de séchage souhaité est atteint.
- Les lampes témoins des programmes supplémentaires pouvant ensuite être enclenchés clignotent pendant 15 secondes.

## ... Séchage

### Programme «Séchage minuté»

- ▶ Fermez la porte de l'appareil.
  - Les lampes témoins des touches de programme clignotent.





- ▶ Pressez la touche de programme .
- ▶ En appuyant sur la touche de façon répétée, réglez la durée de programme souhaitée sur 10, 20, 30, 40, 50, 60 ou 90 minutes.
  - La lampe témoin de la touche  s'allume.
  - La durée de programme réglée est affichée.
  - Les lampes témoins des programmes supplémentaires pouvant ensuite être enclenchés clignotent pendant 15 secondes.



Une phase «Refroidissement/Ventilation» de 10 minutes est toujours comprise dans la durée de programme sélectionnée.



### Sélectionner les programmes supplémentaires «Doux» ou «Extra doux»



- ▶ Pendant que la lampe témoin clignote, pressez la touche  ou .
- La lampe témoin correspondante est allumée en permanence.
- Sur l'afficheur numérique apparaît la nouvelle durée de séchage.

## ... Séchage

### Démarrage différé

- ▶ Pressez la touche  immédiatement après avoir sélectionné le programme.
- ▶ Appuyez de façon répétée sur la touche  pour régler la durée de temporisation souhaitée.
  - La durée réglée ou la durée restante jusqu'au lancement du programme de séchage est affichée.



- Une fois la durée de temporisation sélectionnée écoulée, le programme de séchage sélectionné démarre automatiquement. La durée présumée du programme est affichée à nouveau.





Pendant la temporisation, la durée restante peut être réduite par tranches d'une heure ou ramenée à zéro en appuyant de façon répétée sur la touche .

Pendant la temporisation, il est possible de rajouter du linge dans l'appareil à tout moment.

- ▶ Pressez la touche  et ouvrez la porte de l'appareil.
  - Sur l'afficheur numérique, la durée restante clignote.
- ▶ Placez le linge dans l'appareil et refermez la porte de l'appareil (en pressant).
  - La lampe témoin du programme sélectionné auparavant clignote.
- ▶ Pressez la touche de programme qui clignote.
  - La fonction supplémentaire «Démarrage différé» continue d'être opérationnelle.

## Correction de réglages erronés

### Pendant la sélection du programme

- ▶ Pressez à nouveau une touche de sélection de programme.
  - Tous les réglages sélectionnés auparavant sont annulés. Les lampes témoins des touches  et  clignotent. Une nouvelle sélection peut être effectuée.



### Interruption de programme

Le programme peut être interrompu à tout moment, afin p.ex. d'ajouter ou de retirer une pièce de linge en cours de programme.



- ▶ Pressez la touche  et ouvrez la porte de l'appareil.
  - Sur l'afficheur numérique, le temps restant ou la temporisation clignote.
- ▶ Refermez la porte de l'appareil (en pressant).
  - La lampe témoin du programme sélectionné auparavant clignote.
- ▶ Pressez la touche de sélection de programme qui clignote.
  - L'opération de séchage se poursuit.

### Arrêt de programme prématuré

- ▶ Pressez la touche .
  - Le programme en cours est interrompu, tous les réglages sélectionnés auparavant sont effacés.



# Sélection de programme avec sécurité enfants activée

Pour cette opération, les règles décrites au chapitre précédent s'appliquent de la même manière. On notera seulement que la sécurité enfants ne pourra être contournée qu'en appuyant simultanément sur deux touches.

## Après la fermeture de la porte de l'appareil

- La sécurité enfants étant activée (voir «Réglages utilisateur» page 17), l'afficheur numérique indique **----**.
- Les lampes témoins des touches de sélection de programme clignotent.

## Sélection de programme

- Maintenez la touche de programme voulue p.ex.  enfoncée, puis en même temps pressez la touche .



- Vous pouvez effectuer les manipulations suivantes comme à l'habitude jusqu'au démarrage du programme sans vous soucier de la sécurité enfants.

## Interruption de programme

- Maintenez la touche de programme (lampe témoin est allumée) enfoncée, puis en même temps pressez la touche .



### Fin de programme



- La lampe témoin du programme qui vient de se terminer est allumée, la lampe témoin de la touche  clignote.
- L'afficheur numérique indique **0h00**.

Si le linge n'est pas retiré, la phase «Anti-froissage» commence. La phase «Anti-froissage» étant terminée tous les affichages s'éteignent. Le ventilateur de l'appareil peut quand même continuer à fonctionner. Cela a pour but de refroidir.

### Sortie du linge

#### Avec Ouverture automatique de la porte désactivée

- Pressez la touche  et ouvrez la porte de l'appareil.
  - Tous les affichages s'effacent.

Si la porte de l'appareil a été ouverte pendant la phase de «Refroidissement/Ventilation», le programme est interrompu et tous les affichages sont effacés.

#### Avec Ouverture automatique de la porte activée

(Voir «Ouverture automatique de porte» page 18)

- La porte s'ouvre automatiquement après la phase «Anti-froissage».
- Tous les affichages s'éteignent.
- Vous pouvez alors retirer le linge.



En cas de panne de courant, la porte de l'appareil peut être ouverte en appuyant à l'un des deux emplacements ci-dessous.

Repère **1** : dans le cas de portes s'ouvrant **à droite**

Repère **2** : Dans le cas de portes s'ouvrant **à gauche**

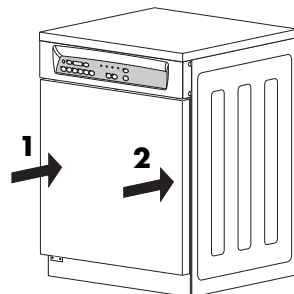

## ... Séchage

### Fin de la journée de lessive

- ▶ Nettoyez les tamis à peluche.  
(voir «Nettoyage des tamis à peluches» page 28).
- ▶ Fermez la porte de l'appareil.
  - Si la lampe témoin d'une touche de sélection de programme quelconque clignote, éteignez celui-ci en pressant la touche .

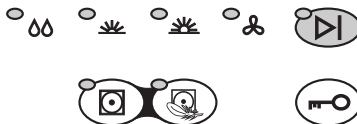
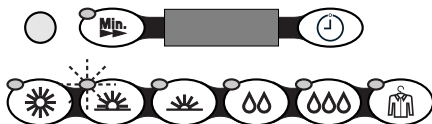

- ▶ Débranchez la fiche secteur  
ou
- ▶ déclenchez l'interrupteur mural.



# **Entretien et maintenance**

## **Nettoyage de l'extérieur**

De temps à autre, passez un chiffon humide sur l'extérieur de l'appareil et essuyez-le ensuite.

## **Formation de peluches**

Les peluches sont formées par de fines fibres textiles provenant en grande partie de la fabrication (textiles neufs), de l'usure normale et du lavage. Les peluches ne proviennent pas de sollicitations excessives dues à l'appareil. Sur du linge séché sur fil, des peluches peuvent également être observées lorsqu'on secoue le linge et lorsqu'on le repasse.

Les peluches collent au linge mouillé. Durant le séchage par le flux d'air chaud, elles se décollent et sont captées par le tamis à peluches. Selon le genre de linge, une quantité plus ou moins grande de peluches reste donc piégée dans le tamis après chaque programme de séchage. Le degré de séchage du linge a également une influence sur la formation de peluches. Un séchage excessif produit une plus grande quantité de peluches qu'un séchage avec humidité résiduelle pour repassage.

# Nettoyage des tamis à peluches

Après chaque opération de séchage et lorsque l'afficheur signale **R 9**, les tamis à peluches doivent être nettoyés. Le tamis à peluches se trouve dans la porte de l'appareil **1**. Le tamis secondaire à peluches **4** se trouve en partie basse de l'appareil.

- ▶ Ouvrez la porte de l'appareil **1**.
- ▶ Appuyez légèrement sur la poignée de fermeture **2** en pressant vers le bas.
  - Le couvercle du tamis à peluche bascule vers le bas contre une butée élastique.

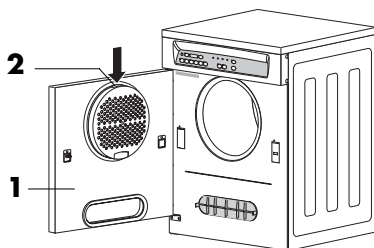

- ▶ Poussez la poignée de fermeture **2** vers l'arrière.
- ▶ Retirez le tamis à peluches **3**, nettoyez et essuyez-le.
- ▶ Remettez le tamis à peluches en place et encliquetez-le.
- ▶ Fermez le couvercle du tamis à peluches.
- ▶ Retirez les peluches qui se sont déposées dans le tamis secondaire à peluches **4**.  
Il n'est pas nécessaire de sortir le tamis secondaire à peluches pour ce nettoyage.

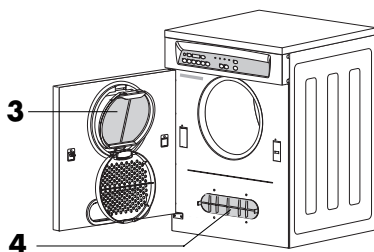
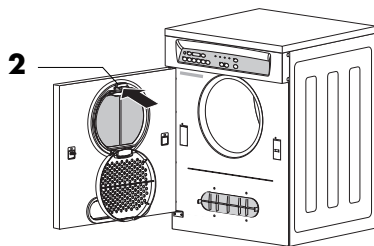

Le message de dérangement **R 9** ne doit pas être ignoré. Le non-respect peut conduire au message «F 9». Ce dérangement ne peut alors être éliminé que par un monteur, ce qui occasionne des coûts.

Si malgré le nettoyage des tamis à peluches, l'affichage **R 9** apparaît de nouveau, informez-en le concierge de l'immeuble, le propriétaire de l'appareil ou le syndic.

## ... Entretien et maintenance

---

### Tamis secondaire à peluches

Les ouvertures fines dans le tamis secondaire à peluches peuvent être bouchées avec le temps par divers dépôts. C'est pourquoi le tamis secondaire à peluches doit être contrôlé tous les mois (env. 200 séchages) quant à d'éventuelles salissures et nettoyé si nécessaire.

- ▶ Libérez le tamis secondaire à peluches en exerçant une légère pression sur le bord supérieur et retirez-le.
- ▶ Nettoyez le tamis secondaire à peluches avec du vinaigre de ménage – laissez-le éventuellement un peu tremper.
- ▶ Tenez le tamis face à la lumière afin de détecter les dépôts incrustés.
- ▶ Remettez le tamis secondaire à peluches.

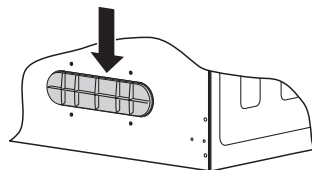

# Comment éliminer soi-même des pannes



## Que faire lorsque ...

### ... **A 3** clignote sur l'afficheur numérique

Cause possible	Remède
<ul style="list-style-type: none"><li>Les nervures dans le tambour sont encrassées ou humides.</li></ul>	<ul style="list-style-type: none"><li>▶ Contrôler et nettoyer les nervures.</li></ul>

### ... **A 4** clignote sur l'afficheur numérique

La sécurité enfants est activée (voir «Sélection de programme avec sécurité enfants activée» à partir de la page 24).

Cause possible	Remède
<ul style="list-style-type: none"><li>Une touche de sélection de programme a été enfoncée plusieurs fois de suite sans que l'on ait tenu compte de la commande à deux mains nécessaire lorsque la fonction sécurité enfants est activée.</li></ul>	<ul style="list-style-type: none"><li>▶ Appuyez sur la touche de sélection de programme souhaitée p.ex.  , puis presser en plus la touche  . Vous pouvez effectuer les manipulations suivantes comme à l'habitude jusqu'au démarrage du programme sans vous soucier de la sécurité enfants. (voir «Sélection de programme avec sécurité enfants activée» page 24).</li><li>▶ Désactivez la sécurité enfants (voir «Réglages utilisateur» page 17).</li></ul>

## ... Comment éliminer soi-même des pannes

---

### ... **A 9** clignote sur l'afficheur numérique

La température maximale de séchage est atteinte.

Cause possible	Remède
<ul style="list-style-type: none"><li>• Tamis à peluches colmatés.</li><li>• Évacuation d'air obturée.</li></ul>	<ul style="list-style-type: none"><li>▶ Nettoyer les tamis à peluches.</li><li>▶ Validez le message de dérangement en pressant la touche .</li><li>▶ Redémarrez le programme.</li><li>▶ Si le message apparaît à nouveau, prenez note du numéro du défaut et mettez l'appareil hors tension.</li><li>▶ Informez le concierge de l'immeuble, le propriétaire de l'appareil ou le syndic.</li></ul>



Le message de dérangement **A 9** ne doit pas être ignoré. Le non-respect peut conduire au message «F 9». Ce dérangement ne peut alors être éliminé que par un monteur, ce qui occasionne des coûts.

### ... **F ...** clignote sur l'afficheur numérique

L'appareil signale un dérangement par «F ...».

Cause possible	Remède
<ul style="list-style-type: none"><li>• Plusieurs situations dans l'appareil peuvent donner lieu à l'affichage d'un message «F».</li></ul>	<ul style="list-style-type: none"><li>▶ Validez le message de dérangement en pressant la touche .</li><li>▶ Mettez l'appareil hors tension pendant env. 1 minute.</li><li>▶ Remettez l'appareil sous tension et sélectionnez un programme.</li><li>▶ Si l'affichage du message persiste, prenez note du numéro d'erreur et mettez l'appareil hors tension.</li><li>▶ Informez le concierge de l'immeuble, le propriétaire de l'appareil ou le syndic.</li></ul>

## ... Comment éliminer soi-même des pannes

---

### ... clignote sur l'afficheur numérique

L'appareil signale une erreur de branchement.

Cause possible	Remède
<ul style="list-style-type: none"><li>• Branchement électrique défectueux.</li></ul>	<ul style="list-style-type: none"><li>▶ Si ce message apparaît, prenez note du numéro d'erreur et mettez l'appareil hors tension.</li><li>▶ Informez le concierge de l'immeuble, le propriétaire de l'appareil ou le syndic.</li></ul>

### ... l'appareil ne démarre pas

Cause possible	Remède
<ul style="list-style-type: none"><li>• La porte de l'appareil n'est pas fermée.</li><li>• L'alimentation en courant est interrompue.</li></ul>	<ul style="list-style-type: none"><li>▶ Refermez la porte de l'appareil.</li><li>▶ Branchez la fiche dans la prise.</li><li>▶ Enclenchez le courant au moyen de l'interrupteur mural.</li><li>▶ Vérifiez les fusibles.</li><li>▶ Vérifier le système à jetons.</li></ul>

### ... s'allume sur l'afficheur numérique

Cause possible	Remède
<ul style="list-style-type: none"><li>• La sécurité enfants est activée.</li></ul>	<ul style="list-style-type: none"><li>▶ Conformez-vous aux instructions sur le fonctionnement de la sécurité enfants (voir «Sélection de programme avec sécurité enfants activée» page 24).</li><li>▶ Désactivez la sécurité enfants (voir «Réglages utilisateur» page 17).</li></ul>



## ... Comment éliminer soi-même des pannes

---

### ... le linge n'est pas suffisamment sec

Cause possible	Remède
<ul style="list-style-type: none"><li>• La charge comprend des textiles disparates.</li><li>• Panne de courant de longue durée pendant le déroulement du programme.</li></ul>	<ul style="list-style-type: none"><li>▶ Sélectionnez un programme plus long («Programmes automatiques» page 13).</li><li>▶ Sélectionnez «Séchage minuté» (voir page 14).</li><li>▶ Finissez de sécher le linge au moyen d'un «Séchage minuté» (voir page 14).</li><li>▶ Informez le concierge de l'immeuble, le propriétaire de l'appareil ou le syndic.</li></ul>

### ... le programme dure nettement plus longtemps que la durée affichée

Cause possible	Remède
<ul style="list-style-type: none"><li>• Tamis à peluches colmatés.</li><li>• Le linge était très humide.</li><li>• Température ambiante trop élevée</li></ul>	<ul style="list-style-type: none"><li>▶ Nettoyez les tamis à peluches (voir page 28).</li><li>▶ Essorez le linge davantage.</li><li>▶ Améliorez la ventilation et l'aération du local.</li></ul>

### ... le linge est chargé d'électricité statique

Cause possible	Remède
<ul style="list-style-type: none"><li>• Pièces de linge en fibres synthétiques.</li></ul>	Cela est normal et une caractéristique des tissus en fibres synthétiques. La cause n'est pas due à l'appareil.

## ... Comment éliminer soi-même des pannes

---

### ... clignote sur l'afficheur numérique

Cause possible	Remède
<ul style="list-style-type: none"><li>Le degré de séchage n'est pas encore atteint.</li></ul>	Vous n'avez rien à faire. Dès que degré de séchage est atteint, «h» arrête de clignoter et le temps continue à courir.



Si  clignote très longtemps, il est possible que les voies d'air soient remplies de peluches et doivent donc être nettoyées.

### ... la durée indiquée reste inchangée pendant un certain temps

Le degré de séchage du linge est contrôlé en permanence par une sonde hygrométrique. Si le degré de séchage du linge requis n'est pas encore atteint p.ex. à 0h08, la durée du programme est automatiquement ajustée. Par conséquent, il peut arriver que la durée indiquée s'immobilise pendant un certain temps. Toutefois, l'opération de séchage se poursuit.

Lorsque le degré de séchage requis est atteint, la durée continue d'être affichée normalement.



C'est là un processus normal et non l'indice d'un dysfonctionnement de l'appareil.

# Conseils de séchage

## Symboles d'entretien

Pour le séchage de vos textiles, veuillez tenir compte du symbole d'entretien figurant sur les pièces de linge.



Séchage normal



Séchage avec ménagement





Ne pas sécher en machine

## Conseils généraux

- Lors du lavage, évitez d'utiliser des revitalisants textiles ou autres produits analogues. Du fait du séchage en machine, le linge ainsi séché est toujours doux au toucher.
- Si vous utilisez des revitalisants textiles lors du lavage, au bout d'un certain temps, il peut se former un film à peine visible à la surface du tambour et sur les sondes hygrométriques. Cela peut entraîner des dysfonctionnements si bien que le degré de séchage souhaité ne peut plus être atteint.
- Usez modérément des «lingettes».
- Essorez bien le linge avant le séchage. Le linge bien essoré sèche plus rapidement et économise de l'énergie. Les faux plis provoqués par l'essorage disparaissent en grande partie lors du séchage en machine.
- Groupez les pièces de linge selon leur grandeur, les petites pièces séchant plus rapidement que les grandes.
- Protégez le linge contre toute détérioration. Boutonnez les taies d'oreiller et les housses de couettes. Fermez les fermetures éclair, oeillets et crochets. Nouez les ceintures d'étoffe et les cordons de tablier.
- Si vous avez des pièces de linge ayant tendance à se froisser facilement, ne remplissez le tambour que modérément.

## ... Conseils de séchage

---





- Dans le cas de pièces de linge volumineuses en particulier (p.ex. sacs de couchage, duvets, etc.), tenez compte impérativement des symboles figurant sur les étiquettes d'entretien.
- En particulier pour les articles en laine et en soie, respecter les symboles d'entretien figurant sur les étiquettes des pièces de linge. Souvent, les articles en laine et en soie sont marqués: «Ne doit pas être séché en machine».
- Pour les textiles dits d'entretien facile (p.ex. chemises et tissus mixtes en coton) sélectionnez en plus le programme supplémentaire «Doux»  et ne remplissez le tambour que modérément.
- Les articles à mailles (p.ex. T-Shirts) ont tendance à rétrécir. Sélectionnez en plus le programme .

# Caractéristiques techniques

Hauteur:	90 cm
Largeur:	66 cm
Profondeur:	68 cm
Poids:	71 kg
Quantité de remplissage:	6,5 kg de linge sec
Tension de raccordement:	400 V 3N~ 50 Hz
Puissance:	4900 W
Fusible:	10 A

## Note pour instituts d'essai

Programme normalisé selon EN61121

- coton, prêt à ranger, quantité de remplissage 6,5 kg:  
Presser la touche  «Prêt à ranger, léger».
- coton, prêt à repasser, quantité de remplissage 6,5 kg:  
Presser la touche  «Prêt à repasser, normal».
- Entretien facile, prêt à ranger, quantité de remplissage 3 kg:  
Presser la touche  «Prêt à ranger, normal», suivie de la touche  «Doux».

# Élimination

## Emballage

- Les composants de l'emballage (carton, feuille en plastique PE et polystyrène EPS) sont marqués et doivent si possible être recyclés ou éliminés de façon écologique.

## Désinstallation

- Coupez l'appareil du réseau. Pour les appareils branchés de façon fixe, faites appel à un électricien concessionnaire!

## Sécurité

- Pour éviter les accidents dus à une utilisation impropre, en particulier par des enfants qui jouent, rendez l'appareil inutilisable.
- Retirez la fiche de la prise électrique ou faites démonter le branchement par un électricien. Ensuite, coupez le cordon de l'appareil.
- Retirez la fermeture de la porte ou rendez-la inutilisable.

## Élimination

- Cet appareil usagé n'est pas un déchet sans valeur. Une élimination en bonne et due forme permettra de recycler les matières premières.
- Sur la plaque signalétique de l'appareil, vous trouverez le symbole  qui indique qu'une élimination avec les déchets ménagers normaux est interdite." data-bbox="808 638 858 688"/>
- L'élimination doit être réalisée conformément aux législations locales. Veuillez vous adresser aux autorités compétentes de votre commune, au centre de recyclage local pour les déchets ménagers ou au commerçant auquel vous avez acheté cet appareil pour obtenir davantage d'informations sur le traitement, la valorisation et la réutilisation de ce produit.

# Notes





# Index

## A

- Affichage
  - Sécurité enfants 32
  - A3 Nervures dans le tambour encrassées ou humides 30
  - A4 Sécurité enfants activée 30
  - A9 Température max. atteinte 31
  - F... Appeler service clientèle 31
  - h clignote 34
  - U0 Erreur de branchement 32
- Affichage de degré de séchage 11
- Afficheur numérique 10
- Anti-froissage 12
- Articles à mailles 36
- Articles en laine/soie 36

## B

- Brèves instructions 44

## C

- Caoutchouc mousse 6
- Capacité 8
- Caractéristiques techniques 37
- Centre de Service 43
- Conseils de séchage 35
- Consignes de sécurité 5
  - Avant la première mise en service 5
  - Entretien 7
  - Si vous avez des enfants 6
  - Utilisation 6
  - Utilisation conforme à l'usage prévu 5
- Correction de réglages erronés 23

## D

- Démarrage différé 10, 16, 22
- Dérangements 30, 43
- Déroulement de programme
  - Refroidissement 12
  - Séchage 12
  - Ventilation 12
- Description de l'appareil 8
- Désinstallation 38
- Doux 15
- Durée du programme 14
- Durée indiquée reste inchangée 34

## E

- Éléments d'affichage 10
- Éléments de commande 10
- Élimination 38
- Emballage 38
- Entretien 27
- Extra doux 15

## F

- Fin de la journée de lessive 26
- Fin de programme 10, 25
- Fonctions supplémentaires 10
- Formation de peluches 27

## I

- Interruption de programme 23

## L

- Lampes témoins 11
- Linge chargé d'électricité statique 33

### **M**

Maintenance 27  
Messages d'erreurs 31  
Mode d'emploi résumé 9

### **N**

Nettoyage de l'appareil 27  
Nettoyage des tamis à peluches 28  
Nettoyage du tamis secondaire à peluches 29  
Notes pour instituts d'essai 37

### **O**

Ouverture automatique de porte 18  
Ouverture de la porte 19

### **P**

Programme  
    Interruption 23  
    Sélectionner 21  
Programmes automatiques  
    Prêt à ranger, légèrement sec 13  
    Prêt à ranger, normalement sec 13  
    Prêt à ranger, très sec 13  
    Prêt à repasser, normal 13  
    Prêt au pressage 13  
    Programme de défroissage 13  
Programmes supplémentaires 10

### **R**

Réglages utilisateur 17  
Revitalisants textiles 35

### **S**

Séchage  
    Arrêt de programme prématuré 23  
    Préparation de l'appareil 19  
    Remplissage 19  
Séchage minuté 14  
Sécurité 38  
Sécurité enfants 17, 24  
    Interruption de programme 24  
    Sélection de programme 24  
Sélection du programme 20  
Sélection programme de séchage  
    Programmes automatiques 20  
    Séchage minuté 21  
Service de réparation 43  
Sortie du linge 25  
Structure de l'appareil 9  
Symboles 2  
Symboles d'entretien 35

### **T**

Touches de sélection de programme 10

# Service de réparation



**Le chapitre «Comment éliminer soi-même des pannes» à partir de la page 30 vous permettra d'éliminer vous-même de petites perturbations du fonctionnement.**

**Vous économisez ainsi les services d'un monteur et, par conséquent, le règlement de sa facture.**

Si vous devez nous contacter suite à un dérangement de fonctionnement ou pour passer une commande, veuillez toujours nous indiquer le numéro de fabrication (FN) et la désignation du modèle de votre appareil. Inscrivez ces indications ci-dessous, ainsi que sur l'autocollant de service fourni avec l'appareil. Placez cet autocollant à un endroit bien visible ou dans votre répertoire téléphonique.

FN

Appareil

Ces indications figurent sur le certificat de garantie, sur la facture originale, ainsi que sur la plaque signalétique de votre appareil.

► Ouvrez la porte de l'appareil.

- La plaque signalétique se trouve sur la paroi frontale en haut à gauche.

En cas de dérangements, vous pouvez contacter le Centre de Service de V-ZUG SA le plus proche avec un téléphone fixe sur le lieu de l'appareil au numéro de téléphone gratuit 0800 850 850.

## Questions, commandes, contrat d'entretien

Pour les questions et les problèmes d'ordre administratif ou technique ainsi que pour la commande de pièces de rechange et d'accessoires, veuillez vous adresser directement au siège principal à Zug, tél. 041 767 67 67.

Pour assurer l'entretien de tous nos produits, vous avez la possibilité de conclure un contrat d'entretien au terme de la garantie. Sur demande, nous vous enverrons avec plaisir les documents correspondants.

# Brèves instructions

**Veillez d'abord lire les consignes de sécurité de ce mode d'emploi!**

- ▶ Enclencher le courant
- ▶ Ouvrir la porte de l'appareil
- ▶ Mettre le linge
- ▶ Refermer la porte de l'appareil
- ▶ Sélectionner le programme
- ▶ Sélectionner les programmes/fonctions supplémentaires éventuelles
- ▶ L'appareil se met en marche au bout d'environ 15 secondes
- ▶ Sortir le linge sec, si la lampe témoin de la touche  clignote
- ▶ Entretien de l'appareil: nettoyer les tamis à peluches
- ▶ Refermer la porte de l'appareil
- ▶ Déclencher le courant

## **V-ZUG SA**

Industriestrasse 66, 6301 Zug

Tél. 041 767 67 67, Fax 041 767 61 61

vzug@vzug.ch, [www.vzug.ch](http://www.vzug.ch)

Centre de Service: Tél. 0800 850 850

J289.014-2