

Sèche-linge «Evacuation d'air»

Unimatic TA

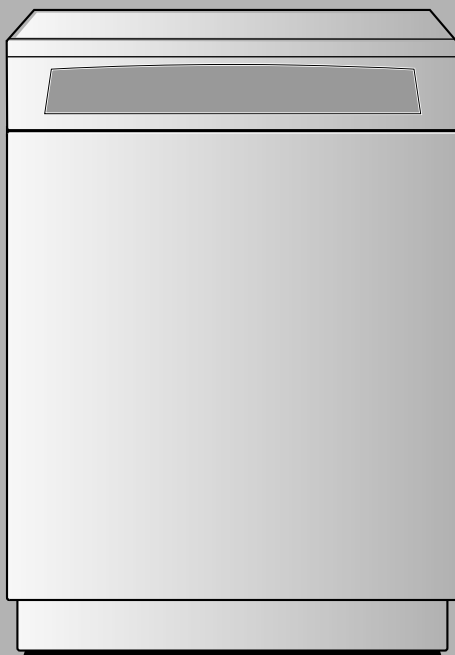

Mode d'emploi

Chère cliente, cher client V-ZUG

Nous vous remercions d'avoir porté votre choix sur l'un de nos produits. Votre nouvel appareil répond aux exigences les plus élevées et son utilisation est des plus simples. Accordez-vous le temps nécessaire pour lire attentivement ce mode d'emploi. Vous vous familiariserez ainsi avec votre appareil, ce qui vous permettra de l'utiliser de manière optimale et sans dérangement.

Veillez tenir compte des conseils de sécurité ainsi que du mode d'emploi résumé en dernière page du manuel.

Modifications

Le texte, les illustrations et les données correspondent au niveau technique de l'appareil au moment de la mise sous presse de ce mode d'emploi. Sous réserve de modifications dans le cadre du progrès technique.

Symboles utilisés



Ces symboles sont utilisés pour toutes les instructions importantes au niveau de la sécurité. Le non-respect de ces instructions risque d'entraîner des blessures, des dommages pour l'appareil ou pour l'installation!

- ▶ Indication d'étapes de travail à réaliser l'une après l'autre
 - Indication pour la réaction de l'appareil à l'étape de travail que vous avez réalisée
- Indication pour une énumération



Indication pour des conseils pratiques d'utilisation.

Domaine de validité

Le présent mode d'emploi est valable pour le modèle suivant:

Modèle	Type	No de modèle
Unimatic TA	WT-UTA	280

Table des matières

Consignes de sécurité	5
Avant la première mise en service	5
Utilisation conforme à l'usage prévu	5
Si vous avez des enfants	6
Utilisation	6
Entretien	7
Votre appareil	8
Description de l'appareil	8
Éléments de commande et d'affichage	10
Tableau des programmes de séchage	12
Programmes automatiques	13
Séchage avec minuterie	14
Programme supplémentaire	15
Fonction supplémentaire	15
Réglages de l'utilisateur	16
Séchage	18
Sélection du programme de séchage	19
Correction de réglages erronés	22
Interruption de programme	22
Arrêt de programme prématuré	22
Sélection de programme avec sécurité-enfants activée	23
Fin de programme	24
Nettoyage et entretien	26
Nettoyage de l'extérieur de l'appareil	26
Formation de peluches	26
Nettoyage des tamis à peluches	27

... Table des matières

Comment éliminer soi-même des petites pannes	28
Que faire lorsque ...	28
Conseils de séchage	33
Caractéristiques techniques	35
Elimination	36
Index	37
Service après-vente	39
Les étapes de fonctionnement (mode d'emploi résumé)	40

Consignes de sécurité



Cet appareil est conforme aux règles techniques reconnues ainsi qu'aux consignes de sécurité en vigueur. Une utilisation correcte de l'appareil reste cependant la condition sine qua non pour éviter les dommages et les accidents. Veuillez observer les indications de ce mode d'emploi.

Avant la première mise en service

- L'appareil ne doit être installé et branché au secteur que selon les instructions d'installation et de montage séparées. Faites effectuer les travaux nécessaires par un installateur/électricien agréé.
- Éliminez le matériel d'emballage conformément aux prescriptions locales.
- L'accessibilité aux dispositifs de coupure du réseau (p. ex. prise de courant, commutateur mural) doit être garantie.
- Il est conseillé de passer un chiffon humide sur le tambour.

Utilisation conforme à l'usage prévu

- Conservez ce mode d'emploi à proximité de l'appareil afin de pouvoir le consulter à tout moment. Nous vous recommandons également de remettre ce mode d'emploi et les instructions d'entretien au nouvel utilisateur de l'appareil au cas où vous vendriez celui-ci, ou le donneriez à des tiers. Son nouveau propriétaire pourra alors à son tour s'informer de l'utilisation correcte et de l'entretien de l'appareil.
- L'appareil est conçu pour le séchage de textiles domestiques usuels, lavés à l'eau. N'utilisez l'appareil que pour les besoins ménagers et pour l'utilisation prévue. Si le sèche-linge est utilisé de façon inadéquate, le constructeur décline toute responsabilité en cas de dégâts éventuels.

... Consignes de sécurité

Les objets suivants ne doivent pas être séchés dans l'appareil:

- Les textiles qui ont été traités avec des produits chimiques, détergents ou solvants (benzine rectifiée, alcool, détachant, huile, peintures, cires etc.) ou qui en sont imbibés (risque d'incendie ou d'explosion).
- Textiles imprégnés de résidus de laque ou fixateur pour la coiffure, de dissolvant pour vernis à ongle ou de substances similaires (risque de formation de gaz).
- Les articles contenant du caoutchouc mousse ou des matériaux à base de caoutchouc (risque d'inflammation).

Si vous avez des enfants

- Les emballages (p. ex. films en plastique, polystyrène expansé) peuvent présenter un danger pour les enfants. Risque d'étouffement! Placer les emballages hors de portée des enfants.
- L'appareil est conçu pour être utilisé par des adultes ayant pris connaissance de ce mode d'emploi. Les enfants ne peuvent discerner les risques que peut comporter l'utilisation de cet appareil. La machine n'est pas un jouet pour les enfants. Par conséquent, veillez à ce que ceux-ci soient toujours sous la surveillance d'un adulte et veillez à ce que les enfants ne jouent pas avec l'appareil. Ils risqueraient de s'y enfermer.
- Les produits d'addition pour sèche-linge sous toutes leurs formes peuvent entraîner des lésions des yeux, de la bouche ou de la gorge et même provoquer des étouffements! Conserver ces produits hors de portée des enfants.

Utilisation

- Ne mettez pas l'appareil en service et appelez notre service après-vente si les conduites d'arrivée sont endommagées ou si l'appareil présente des dommages visibles quelconques.
- Dès qu'un défaut de fonctionnement a été constaté, l'appareil doit être débranché du secteur.
- Aucune modification, manipulation ou tentative de réparation ne doit être effectuée sur ou dans l'appareil. Les réparations, en particulier celles concernant la partie électrique, ne doivent être effectuées que par du personnel qualifié.

... Consignes de sécurité

Des réparations non effectuées correctement peuvent entraîner de graves accidents, des dommages sur la machine ou l'équipement, ainsi que des dérangements. En cas de panne sur votre appareil ou si vous devez faire appel à un technicien, veuillez consulter le chapitre «Service après-vente» page 39. En cas de besoin, faites appel à notre service après-vente.

- Maintenez les animaux de compagnie à l'écart de l'appareil.
- Observez les symboles d'entretien indiqués sur votre linge et suivez attentivement les instructions du chapitre «Conseils de séchage» à la page 33 de cette notice.
- Ne mettez jamais l'appareil en marche sans tamis à peluches ou avec des tamis à peluches endommagés (risque d'incendie par excès de peluches).
- Assurez-vous, avant de fermer la porte de remplissage et de démarrer un programme de lavage, qu'aucun corps étranger ou animal domestique ne se trouve dans le tambour.
- Lors du séchage, la paroi arrière, le tambour et la face intérieure de la porte de remplissage atteignent une température élevée. Vous devrez donc éviter tout contact avec ces pièces.
- Après utilisation, prenez soin de toujours couper le courant. Pour cela, arrêtez l'appareil au moyen de l'interrupteur mural ou débranchez la fiche. Ne débranchez jamais la fiche en tirant sur le câble.

Entretien

- Lors des travaux d'entretien, prenez soin de toujours couper le courant.
- Après chaque opération de séchage, les tamis à peluche doivent être nettoyés.
- Ne vous asseyez pas sur la porte de remplissage et ne prenez pas appui sur celle-ci.
- N'aspergez jamais l'extérieur ou l'intérieur de l'appareil avec de l'eau et n'utilisez pas d'appareil de nettoyage à vapeur.
- Ne montez pas sur l'appareil (risque de basculement).
- N'utilisez que des pièces de rechange d'origine.



Avant de mettre la main dans le tambour, assurez-vous que celui-ci est bien arrêté. Tout contact avec un tambour encore en mouvement peut entraîner des blessures.

Votre appareil

Description de l'appareil

L'air chaud chargé de l'humidité extraite du linge à sécher est évacué à travers une conduite de sortie d'air.

- Capacité: de quelques pièces de linge à 6 kg de linge sec
- 6 programmes automatiques
- «Séchage avec minuterie» avec sélection de la durée du programme (temps de séchage)
- Programme supplémentaire
«Séchage avec ménagement»
- Fonction supplémentaire
«Démarrage différé»
- Chauffage à régulation électronique, réglage de la puissance en fonction des besoins
- Anti-froissage en fin de programme
- Affichage de la durée du programme ou de la durée restante
- Afficheur numérique de messages ou dérangements
- Indicateur du degré de séchage
- Ouverture automatique de la porte
- Tamis à peluches

Conception de l'appareil

- 1 Éléments de commande et d'affichage
- 2 Porte de remplissage*
- 3 Tamis à peluches dans la porte de remplissage
- 4 Tamis secondaire à peluches
- 5 Synoptique de fonctionnement
- 6 Plaque signalétique

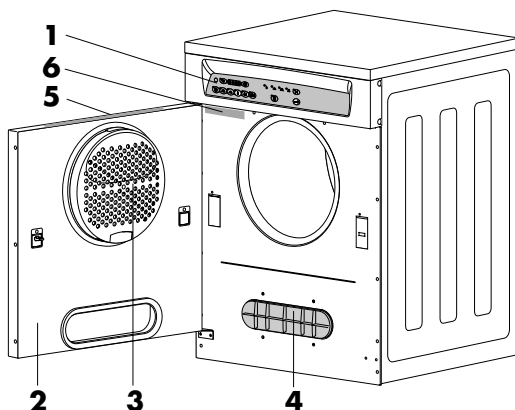

Ouverture de ventilation

L'ouverture de ventilation se trouve à l'arrière de l'appareil, en bas à gauche.

* Il est possible d'avoir une porte s'ouvrant à gauche ou à droite. Notre service après-vente peut adapter l'appareil selon vos souhaits.

Éléments de commande et d'affichage

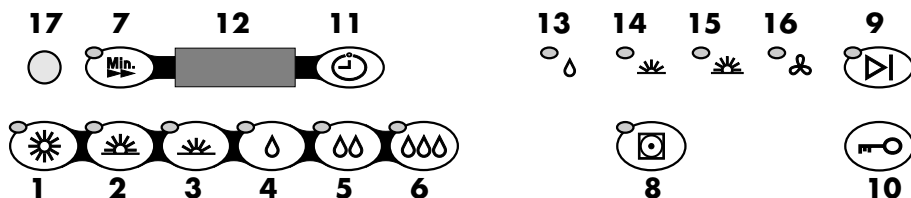

Touches de sélection de programme

- | | | |
|---|----------------------------------|-------------------|
| 1 | Prêt à ranger, très sec | avec lampe témoin |
| 2 | Prêt à ranger, normalement sec | avec lampe témoin |
| 3 | Prêt à ranger, légèrement sec | avec lampe témoin |
| 4 | Prêt à repasser, légèrement sec | avec lampe témoin |
| 5 | Prêt à repasser, normalement sec | avec lampe témoin |
| 6 | Prêt à presser | avec lampe témoin |
| 7 | Séchage avec minuterie | avec lampe témoin |

Programmes supplémentaires / fonctions supplémentaires

- | | | |
|----|-------------------------|-------------------|
| 8 | Séchage avec ménagement | avec lampe témoin |
| 9 | Fin de programme | avec lampe témoin |
| 10 | Ouverture de la porte | |
| 11 | Démarrage différé | |

Afficheur numérique

- 12 Affichage de:
- Durée du programme
 - Temps d'attente du démarrage différé
 - Durée de programme restant
 - Messages et dérangements
- 13 Degré de séchage prêt à repasser, légèrement sec
14 Degré de séchage prêt à ranger, légèrement sec
15 Degré de séchage prêt à ranger, normalement sec
16 Refroidissement/Ventilation

Oeil ZUG

- 17 Interface de communication

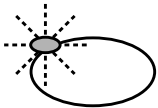
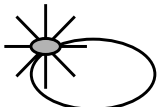
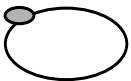

... Votre appareil

Lampes témoins

	Les lampes témoins clignotent: Les programmes ou fonctions peuvent être sélectionnés.
	Les lampes témoins sont allumées: Le programme ou les fonctions est/sont activé(es).
	Les lampes témoins sont éteintes: Les programmes ou les fonctions sont désenclenchés.





Affichage de degré de séchage

Pendant le déroulement du programme, le degré de séchage du linge est affiché. Cela s'effectue au moyen de la lampe témoin correspondante.

    Linge encore humide (pas d'affichage)

    Prêt à être repassé, légèrement sec

    Prêt à être rangé, légèrement sec

    Prêt à être ranger, normalement sec





    Refroidissement/Ventilation

Tableau des programmes de séchage



On choisira le programme qui convient compte tenu des symboles d'entretien figurant sur les pièces de linge comme par ex. .

Les durées de programme et consommation d'énergie indiquées s'appliquent à 6 kg de linge, essorés à env. 1000 tr/min (ce qui correspond à une humidité résiduelle d'env. 60 %).

Dans le cas d'une vitesse d'essorage supérieure ou d'un poids de linge inférieur, ces chiffres doivent être réduits de l'ordre de 20 à 30 %.

Déroulement des programmes automatiques

Le programme de séchage se déroule en deux phases:

Séchage

Le linge est séché jusqu'au degré sélectionné. Une sonde d'humidité surveille le processus de séchage et enclenche la phase de «Refroidissement/Ventilation» dès que le degré de séchage voulu est atteint.

Refroidissement/Ventilation

Le linge est refroidi à une température garantissant un risque de froissement minimum.

Cette phase dure de 4 à 10 minutes. Le linge peut ensuite être sorti de la machine.

Si le linge reste dans la machine, la fonction «Anti-froissage» est lancée.

Au cours de la phase «Anti-froissage», le linge est brassé par intermittences pour lui éviter de prendre des faux plis.

La phase «Anti-froissage» dure au maximum 30 minutes et peut être interrompue à tout moment en ouvrant la porte de remplissage.

La durée de «l'Anti-froissage» n'est pas affichée sur l'afficheur numérique.



Si l'ouverture automatique de la porte est activée, la porte s'ouvre automatiquement à la fin d'un programme et de la phase «Anti-froissage» (voir «Ouverture automatique de porte» page 17).

... Tableau des programmes de séchage

Programmes automatiques

Prêt à ranger, très sec

Remplissage avec des pièces de linge disparates, c.-à-d. légères et lourdes ainsi que des textiles multicouches.

Touche programme	Humidité résiduelle	Durée du programme	Energie
	très sec -5 % bis -2 %	1h05	4,3 kWh

Prêt à ranger, normalement sec

Remplissage de pièces de linge homogènes.

Touche programme	Humidité résiduelle	Durée du programme	Energie
	sec -4 % à 0 %	0h55	4,0 kWh

Prêt à ranger, légèrement sec

Remplissage de pièces de linge légères.

Touche programme	Humidité résiduelle	Durée du programme	Energie
	à peine sec -2 % à 2 %	0h50	3,8 kWh

Prêt à repasser, légèrement sec

Pour repassage ultérieur au fer à repasser.

Touche programme	Humidité résiduelle	Durée du programme	Energie
	sec, prêt à repasser 4 % à 8 %	0h45	3,6 kWh

Prêt à repasser, normal

Pour repassage ultérieur au fer à repasser ou générateur à vapeur domestique.

Touche programme	Humidité résiduelle	Durée du programme	Energie
	légèrement humide, prêt à repasser 8 % à 16 %	0h40	3,4 kWh

Prêt au pressage

Pour pressage ultérieur avec presse à vapeur domestique ou professionnelle.

Touche programme	Humidité résiduelle	Durée du programme	Energie
	humide, prêt au pressage 18 % à 26 %	0h35	3,0 kWh

Séchage avec minuterie

Avec le programme «Séchage avec minuterie», vous pouvez sécher des charges de linge dont l'humidité résiduelle ne peut pas être mesurée exactement par la sonde hygrométrique (p. ex. pièces individuelles ou sacs de couchage et couvertures piquées pouvant être séchés en machine). De même, le programme «Séchage avec minuterie» peut être utilisé pour un séchage complémentaire. Le programme «Séchage avec minuterie» se déroule selon les deux mêmes phases que les programmes automatiques.



La durée du programme (Phases «Séchage» plus «Refroidissement/Ventilation») peut être sélectionnée par tranches de 10 minutes, jusqu'à 60 minutes. Au cours de l'étape suivante, on sélectionne la durée de programme maximale (90 min).



Durée minimale : 10 minutes

Durée maximale : 90 minutes

La durée de programme sélectionnée comporte toujours une phase «Refroidissement/Ventilation» de 10 minutes, autrement dit dans le cas d'une durée minimale de 10 minutes, le séchage n'a pas lieu. La durée de programme minimale s'utilise lorsqu'on désire aérer des textiles. Une fois la durée de programme sélectionnée écoulee, la phase «Anti-froissage» a lieu tout comme pour les «Programmes automatiques».

«Défroissage»

Les pièces de linge qui ont été froissées lors de l'essorage dans le lave-linge peuvent être considérablement défroissées avec le programme «Séchage avec minuterie».

- ▶ Appuyez sur la touche  et réglez la durée du programme sur 20 minutes.
- ▶ Appuyez en plus sur la touche .

Les plis restants peuvent ensuite facilement être enlevés du tissu encore humide par simple repassage.

Programme supplémentaire

Séchage avec ménagement

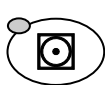

Le fait d'appuyer une fois sur la touche , ajoute la fonction «Séchage avec ménagement» aux programmes automatiques ou au programme «Séchage avec minuterie».

La fonction supplémentaire «Séchage avec ménagement» convient pour le séchage à température réduite de textiles mixtes à fibres synthétiques et de la lingerie fine (remplissage à moitié de la capacité, au maximum).

Fonction supplémentaire

Démarrage différé



Le démarrage du programme peut être retardé par tranches de 1 heure jusqu'à 15 heures maximum.

Les heures de coupure du courant, définies par les compagnies d'électricité locales, repoussent le démarrage d'une durée équivalente à la coupure. Cette durée ne sera cependant pas affichée.

Fin de programme



Si vous pressez cette touche, le programme en cours sera interrompu. Si elle est enfoncée lors de la sélection du programme, tous les réglages effectués auparavant seront effacés.



Réglages de l'utilisateur

Sécurité-enfants

La sécurité-enfants empêche un démarrage intempestif ou l'interruption d'un programme par des enfants en bas âge.

- ▶ Arrêtez éventuellement le programme en cours (voir «Arrêt de programme prématuré» page 22).
- ▶ Ouvrez la porte de remplissage.





- ▶ Maintenez la touche  enfoncée, puis pressez en même temps la touche .

– Sur l'afficheur numérique apparaît

 (Sécurité-enfants désactivée)

ou

 (Sécurité-enfants activée).

- ▶ Maintenez la touche  enfoncée et pressez de nouveau la touche  lorsque vous voulez modifier le réglage de la sécurité-enfants.



Utilisation de l'appareil avec sécurité-enfants activée, voir «Sélection de programme avec sécurité-enfants activée» page 23.

... Réglages de l'utilisateur

Ouverture automatique de porte

- ▶ Arrêtez éventuellement le programme en cours (voir «Arrêt de programme prématuré» page 22).
- ▶ Ouvrez la porte de remplissage.



- ▶ Maintenez la touche enfoncée, puis pressez en même temps la touche .

– Sur l'afficheur numérique apparaît

(Ouverture automatique de porte désactivée)

ou

(Ouverture automatique de porte activée).

- ▶ Maintenez la touche enfoncée et pressez de nouveau la touche lorsque vous voulez modifier le réglage de l'ouverture de la porte.



En cas de panne de courant, la porte de remplissage peut être ouverte en appuyant à l'un des deux emplacements :

- Repère **1** : dans le cas de portes s'ouvrant **à droite**.
- Repère **2** : dans le cas de portes s'ouvrant **à gauche**.

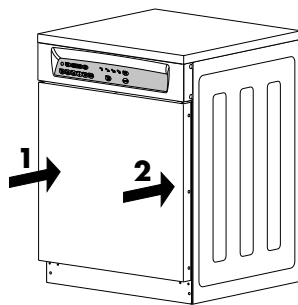

Séchage

Préparation de l'appareil

- ▶ Assurez-vous que les deux tamis à peluche **1** et **2** sont bien en place.

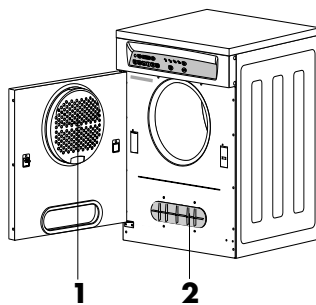

- ▶ Branchez la fiche dans la prise
ou
enclenchez le courant au moyen de l'interrupteur.



Remplissage

- ▶ Pressez la touche  et ouvrez la porte de remplissage.

- ▶ Remplissez l'appareil pièce par pièce avec du linge mouillé, sans le tasser.

Quantité de remplissage maximale :

6 kg de linge sec

ou

3 kg de linge sec

(pour le programme «Séchage avec ménage-ment»).

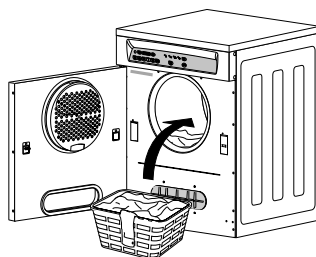

- ▶ Refermez la porte en la pressant.
 - L'appareil est prêt pour la sélection du programme.

Si un programme n'est pas sélectionné dans les 15 secondes qui suivent, les affichages s'effacent. Vous pourrez quand même encore sélectionner le programme.

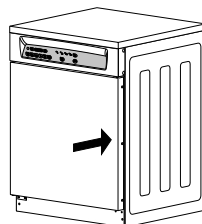

Sélection du programme de séchage

«Tip and Go»

Pour démarrer les programmes automatiques, il suffit de presser une touche. Toutes les informations requises sont affectées automatiquement par le système de commande au programme concerné.

Les programmes et fonctions supplémentaires sont également sélectionnés en appuyant sur la touche correspondante.

Si aucune touche n'est pressée durant les 15 secondes suivantes, le programme de séchage sélectionné démarre.

Si après qu'une touche ait été actionnée, l'afficheur numérique indique  , cela veut dire que la sécurité-enfants est activée (voir «Sélection de programme avec sécurité-enfants activée» page 23).



Pour savoir quel est le programme de séchage qui convient le mieux pour votre linge, consultez le «Tableau des programmes de séchage» page 12.

Programmes automatiques

- Fermez la porte de remplissage.
 - Les lampes témoins des touches de sélection des programmes clignotent.



- Pressez la touche du programme automatique souhaité  .
 - La lampe témoin du programme sélectionné s'allume.
 - La durée de séchage présumée (heures/minutes) est affichée. La durée effective peut varier par rapport à celle-ci, l'opération étant terminée dès que le degré de séchage souhaité est atteint.
 - La lampe témoin du programme supplémentaire pouvant ensuite être enclenché «Séchage avec ménagement du linge» clignote pendant 15 secondes.

... Séchage

Séchage avec minuterie

► Fermez la porte de remplissage.

- Les lampes témoins des touches de programme clignotent.



► Pressez la touche de programme .

► En appuyant sur la touche de façon répétée, réglez la durée de programme souhaitée sur 10, 20, 30, 40, 50, 60 ou 90 minutes.

- La lampe témoin de la touche  s'allume.
- La durée de programme réglée est affichée.
- La lampe témoin du programme supplémentaire «Séchage avec ménage-ment» pouvant alors être enclenché clignote durant 15 secondes.



Une phase «Refroidissement/Ventilation» de 10 minutes est toujours comprise dans la durée de programme sélectionnée.

Enclenchement de «Séchage avec ménage-ment»





► Pendant que la lampe témoin clignote, pressez la touche .

- La lampe témoin est allumée en permanence.
- Sur l'afficheur numérique, apparaît la durée de séchage présumée.

... Séchage



Démarrage différé

- ▶ Pressez la touche  immédiatement après avoir sélectionné le programme.
- ▶ Appuyez de façon répétée sur la touche  pour régler la durée de temporisation souhaitée.
 - La durée réglée ou la durée restante jusqu'au lancement du programme de séchage est affichée.



- Une fois la durée de temporisation sélectionnée écoulée, le programme de séchage sélectionné démarre automatiquement. La durée présumée du programme est affichée à nouveau.



- Pendant la temporisation, la durée restante peut être réduite par tranches d'une heure ou ramenée à zéro en appuyant de façon répétée sur la touche .
 - Pendant la temporisation, il est possible de rajouter du linge dans l'appareil à tout moment.
- ▶ Pressez la touche  et ouvrez la porte de remplissage.
 - Sur l'afficheur numérique, la durée restante clignote.
 - ▶ Placez le linge dans l'appareil et refermez la porte (en pressant).
 - La lampe témoin du programme sélectionné auparavant clignote.
 - ▶ Pressez la touche de programme qui clignote.
 - La fonction supplémentaire «Démarrage différé» continue d'être opérationnelle.

Correction de réglages erronés

Pendant la sélection du programme

- ▶ Pressez à nouveau une touche de sélection de programme.
 - Tous les réglages sélectionnés auparavant sont annulés. La lampe témoin de la touche  clignote. Une nouvelle sélection peut être effectuée.



Interruption de programme

Le programme peut être interrompu à tout moment, afin par exemple d'ajouter ou de retirer une pièce de linge en cours de programme.



- ▶ Pressez la touche  et ouvrez la porte de remplissage.
 - Sur l'afficheur numérique, le temps restant ou la temporisation clignote.
- ▶ Refermez la porte de remplissage (en pressant).
 - La lampe témoin du programme sélectionné auparavant clignote.
- ▶ Pressez la touche de sélection de programme qui clignote.
 - L'opération de séchage se poursuit.

Arrêt de programme prématuré

- ▶ Pressez la touche .
 - Le programme en cours est interrompu, tous les réglages sélectionnés auparavant sont effacés.



Sélection de programme avec sécurité-enfants activée

Pour cette opération, les règles décrites au chapitre précédent s'appliquent de la même manière. On notera seulement que la sécurité-enfants ne pourra être contournée qu'en appuyant simultanément sur deux touches.

Après la fermeture de la porte de remplissage

- La sécurité-enfants étant activée (voir «Réglages de l'utilisateur» page 16), l'afficheur numérique indique .
- Les lampes témoins des touches de sélection de programme clignotent.

Sélection de programme

- Maintenez la touche de programme voulue p. ex.  enfoncée, puis en même temps pressez la touche .

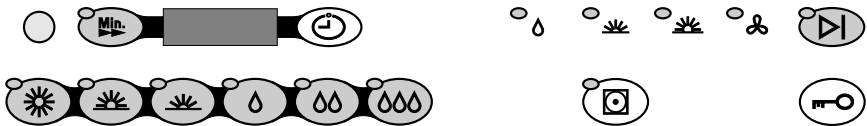



- Vous avez maintenant accès aux fonctions de l'appareil. Vous pouvez effectuer les manipulations suivantes comme à l'habitude jusqu'au démarrage du programme sans vous soucier de la sécurité-enfants.

Interruption de programme

- Maintenez la touche de programme (lampe témoin est allumée) enfoncée, puis en même temps pressez la touche .

Fin de programme



- La lampe témoin du programme qui vient de se terminer est allumée, la lampe témoin de la touche  clignote.
- L'afficheur numérique indique .

Si le linge n'est pas retiré, la phase «Anti-froissage» commence. La phase «Anti-froissage», qui dure 30 minutes, étant terminée, tous les affichages s'éteignent. Le ventilateur de l'appareil peut quand même continuer à fonctionner. Cela a pour but de refroidir l'appareil.

Sortie du linge

Avec Ouverture automatique de la porte désactivée

- ▶ Pressez la touche  et ouvrez la porte de remplissage.
 - Tous les affichages s'effacent.

Si la porte de remplissage a été ouverte pendant la phase de «Refroidissement/Ventilation», le programme est interrompu et tous les affichages sont effacés.

Avec Ouverture automatique de la porte activée

(Voir «Ouverture automatique de porte» page 17)

- La porte s'ouvre automatiquement après la phase «Anti-froissage».
- Tous les affichages s'éteignent.
- Vous pouvez alors retirer le linge.



En cas de panne de courant, la porte de remplissage peut être ouverte en appuyant à l'un des deux emplacements ci-contre :

- Repère **1** : dans le cas de portes s'ouvrant **à droite**.
- Repère **2** : Dans le cas de portes s'ouvrant **à gauche**.

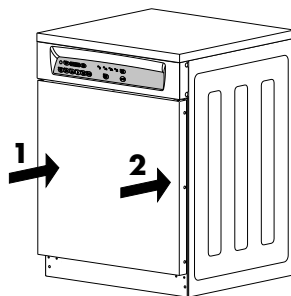

... Séchage

Fin de la journée de lessive

- ▶ Nettoyez les tamis à peluche.
(voir «Nettoyage des tamis à peluches» page 27).
- ▶ Fermez la porte de remplissage.
 - Si la lampe témoin d'une touche de sélection de programme quelconque clignote, éteignez celui-ci en pressant la touche .



- ▶ Débranchez la fiche secteur ou déclenchez le courant au moyen de l'interrupteur mural.

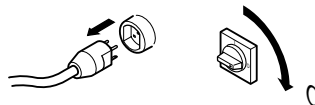

Nettoyage et entretien

Nettoyage de l'extérieur de l'appareil

De temps à autre, passez un chiffon humide sur l'extérieur de l'appareil et essuyez-le ensuite.

Formation de peluches

Les peluches sont formées par de fines fibres textiles provenant en grande partie de la fabrication (textiles neufs), de l'usure normale et du lavage. Les peluches ne proviennent pas de sollicitations excessives dues au sèche-linge. Sur du linge séché sur fil, des peluches peuvent également être observées lorsqu'on secoue le linge et lorsqu'on le repasse.

Les peluches collent au linge mouillé. Durant le séchage par le flux d'air chaud, elles se décollent et sont captées par le tamis à peluches. Selon le genre de linge, une quantité plus ou moins grande de peluches reste donc piégée dans le tamis après chaque programme de séchage. Le degré de séchage du linge a également une influence sur la formation de peluches. Un séchage excessif produit une plus grande quantité de peluches qu'un séchage avec humidité résiduelle pour repassage.

Nettoyage des tamis à peluches

Après chaque opération de séchage et lorsque l'afficheur signale **R 9**, les tamis à peluches doivent être nettoyés. Le tamis à peluches se trouve dans la porte de l'appareil **1**. Le tamis secondaire à peluches **4** se trouve en partie basse de l'appareil.

- ▶ Ouvrez la porte du sèche-linge **1**.
- ▶ Appuyez légèrement sur la poignée de fermeture **2** en pressant vers le bas.
 - Le couvercle du tamis à peluche bascule vers le bas contre une butée élastique.

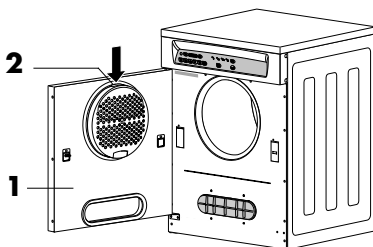

- ▶ Poussez la poignée de fermeture **2** vers l'arrière.

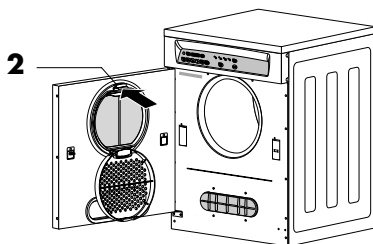

- ▶ Retirez le tamis à peluches **3**, nettoyez et essuyez-le.
- ▶ Remettez le tamis à peluches en place et encliquetez-le.
- ▶ Fermez le couvercle du tamis à peluches.
- ▶ Retirez les peluches qui se sont déposées dans le tamis secondaire **4**.
Il n'est pas nécessaire de sortir le tamis secondaire pour le nettoyer.

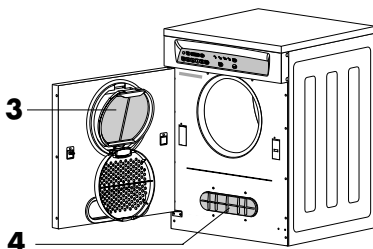

Le message de dérangement **R 9** ne doit pas être ignoré. Ce dérangement ne peut alors être éliminé que par un monteur, ce qui occasionne des coûts. Si l'on n'y prête pas attention, cela entraîne également un message «F 9».



Si malgré le nettoyage des tamis à peluches, l'affichage **R 9** apparaît de nouveau, informez-en le concierge de l'immeuble, le propriétaire de l'appareil ou le syndic.

Comment éliminer soi-même des petites pannes

Que faire lorsque ...

... le message **R 4** clignote sur l'afficheur

La sécurité-enfants est activée (voir «Sélection de programme avec sécurité-enfants activée» à partir de la page 23).

Cause possible	Remède
<ul style="list-style-type: none">• Une touche de sélection de programme a été enfoncée plusieurs fois de suite sans que l'on ait tenu compte de la commande à deux mains nécessaire lorsque la fonction Sécurité-enfants est activée.	<ul style="list-style-type: none">▶ Appuyez sur la touche de sélection de programme souhaitée p. ex.  , puis presser en plus la touche  . Vous avez maintenant accès aux fonctions de l'appareil. Vous pouvez effectuer les manipulations suivantes comme à l'habitude jusqu'au démarrage du programme sans vous soucier de la sécurité-enfants. (voir «Sélection de programme avec sécurité-enfants activée» page 23).ou▶ Désactivez la sécurité-enfants (voir «Réglages de l'utilisateur» page 16).

... Comment éliminer soi-même des petites pannes

... le message **R 9** clignote sur l'afficheur

La température maximale de séchage est atteinte.

Cause possible	Remède
<ul style="list-style-type: none">• Tamis à peluches colmatés.• Évacuation d'air obturée.	<ul style="list-style-type: none">▶ Retirez les saletés qui obturent le passage d'air.▶ Validez le message de dérangement en pressant la touche .▶ Redémarrez le programme.▶ Si le message apparaît à nouveau, prenez note du numéro du défaut et mettez l'appareil hors tension.▶ Informez le concierge de l'immeuble, le propriétaire de l'appareil ou le syndic.



Le message de dérangement **R 9** ne doit pas être ignoré. Si l'on n'y prête pas attention, cela entraîne également un message «F 9». Ce dérangement ne peut alors être éliminé que par un monteur, ce qui occasionne des coûts.

... le message **F ...** clignote sur l'afficheur

L'appareil signale un dérangement par «F ...».

Cause possible	Remède
<ul style="list-style-type: none">• Plusieurs situations dans l'appareil peuvent donner lieu à l'affichage d'un message «F».	<ul style="list-style-type: none">▶ Validez le message de dérangement en pressant la touche .▶ Mettez l'appareil hors tension pendant environ 1 minute.▶ Remettez l'appareil sous tension et sélectionnez un programme.▶ Si l'affichage du message persiste, prenez note du numéro d'erreur et mettez l'appareil hors tension.▶ Informez le concierge de l'immeuble, le propriétaire de l'appareil ou le syndic.

... Comment éliminer soi-même des petites pannes

... le message clignote sur l'afficheur

L'appareil signale une erreur de branchement.

Cause possible	Remède
<ul style="list-style-type: none">• Branchement électrique défectueux.	<ul style="list-style-type: none">▶ Si ce message apparaît, prenez note du numéro d'erreur et mettez l'appareil hors tension.▶ Informez le concierge de l'immeuble, le propriétaire de l'appareil ou le syndic.

... l'appareil ne démarre pas

Cause possible	Remède
<ul style="list-style-type: none">• La porte de remplissage n'est pas fermée.• L'alimentation en courant est interrompue.	<ul style="list-style-type: none">▶ Refermez la porte de remplissage.▶ Branchez la fiche dans la prise.▶ Enclenchez le courant au moyen de l'interrupteur mural.▶ Vérifiez les fusibles.▶ Vérifier le système à jetons.

... sur l'afficheur numérique apparaît

Cause possible	Remède
<ul style="list-style-type: none">• La sécurité-enfants est activée.	<ul style="list-style-type: none">▶ Conformez-vous aux instructions sur le fonctionnement de la sécurité-enfants (voir «Sélection de programme avec sécurité-enfants activée» page 23).▶ Désactivez la sécurité-enfants (voir «Réglages de l'utilisateur» page 16).

... Comment éliminer soi-même des petites pannes

... le linge n'est pas suffisamment sec

Cause possible	Remède
<ul style="list-style-type: none">• La charge comprend des textiles disparates.	<ul style="list-style-type: none">▶ Sélectionnez un programme plus long («Programmes automatiques» page 13).▶ Sélectionnez «Séchage avec minuterie» (voir page 14).
<ul style="list-style-type: none">• Panne de courant de longue durée pendant le déroulement du programme.	<ul style="list-style-type: none">▶ Finissez de sécher le linge au moyen d'un «Séchage avec minuterie» (voir page 14).▶ Informez le concierge de l'immeuble, le propriétaire de l'appareil ou le syndic.

... le programme dure nettement plus longtemps que la durée affichée

Cause possible	Remède
<ul style="list-style-type: none">• Tamis à peluches colmatés.	<ul style="list-style-type: none">▶ Nettoyez les tamis à peluches (voir page 27).
<ul style="list-style-type: none">• Le linge était très humide.	<ul style="list-style-type: none">▶ Essorez le linge davantage.
<ul style="list-style-type: none">• Température ambiante trop élevée	<ul style="list-style-type: none">▶ Améliorez la ventilation et l'aération du local.

... le linge est chargé d'électricité statique

Cause possible	Remède
<ul style="list-style-type: none">• Pièces de linge en fibres synthétiques.	<p>Cela est normal et une caractéristique des tissus en fibres synthétiques. La cause n'est pas due à l'appareil.</p>

... Comment éliminer soi-même des petites pannes

... la durée indiquée reste inchangée pendant un certain temps

Le degré de séchage du linge est contrôlé en permanence par une sonde hygrométrique. Si le degré de séchage du linge requis n'est pas encore atteint à 0h20, 0h14 ou 0h08, la durée du programme est automatiquement ajustée. Par conséquent, il peut arriver que la durée indiquée s'immobilise pendant un certain temps sur 0h20, 0h14 ou 0h08. Toutefois, l'opération de séchage se poursuit. Lorsque le degré de séchage requis est atteint, la durée continue d'être affichée normalement.



C'est là un processus normal et non l'indice d'un dysfonctionnement de l'appareil!

Conseils de séchage

Symboles d'entretien

Pour le séchage de vos textiles, veuillez tenir compte du symbole d'entretien figurant sur les pièces de linge.



Séchage normal



Séchage avec ménagement

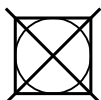



Ne pas sécher en machine

Conseils généraux

- Lors du lavage, évitez d'utiliser des revitalisants textile ou autres produits analogues.
Du fait du séchage en machine, le linge ainsi séché est toujours doux au toucher.
- Si vous utilisez des revitalisants textile lors du lavage, au bout d'un certain temps, il peut se former un film à peine visible à la surface du tambour et sur les sondes hygrométriques. Cela peut entraîner des dysfonctionnements si bien que le degré de séchage souhaité ne peut plus être atteint.
- Utilisez modérément des «lingettes».
- Essorez bien le linge avant le séchage.
Le linge bien essoré sèche plus rapidement et économise de l'énergie.
Les faux plis provoqués par l'essorage disparaissent en grande partie lors du séchage en machine.
- Groupez les pièces de linge selon leur grandeur, les petites pièces séchant plus rapidement que les grandes.
- Protégez le linge contre toute détérioration. Boutonnez les taies d'oreiller et les housses de couettes. Fermez les fermetures éclair, oeilletons et crochets. Nouez les ceintures d'étoffe et les cordons de tablier.

... Conseils de séchage

- Si vous avez des pièces de linge ayant tendance à se froisser facilement, ne remplir le tambour que modérément.
- Dans le cas de pièces de linge volumineuses en particulier (p. ex. sacs de couchage, duvets, etc.), tenez compte impérativement des symboles figurant sur les étiquettes d'entretien.
- En particulier pour les articles en laine et en soie, respecter les symboles d'entretien figurant sur les étiquettes des pièces de linge. Souvent, les articles en laine et en soie sont marqués : «Ne doit pas être séché en machine».
- Pour les textiles dits d'entretien facile (p. ex. chemises et tissus mixtes en coton) sélectionnez en plus le programme «Séchage avec ménagement»  et ne remplissez le tambour que modérément
- Les articles à mailles (p. ex. T-Shirts) ont tendance à rétrécir. Sélectionnez en plus le programme .
- Les vêtements à boucles métalliques (pantalons à bavette) devraient être séchés avec la programme «Séchage avec minuterie». Le fort réchauffement des boucles métalliques avec les programmes «Automatiques» peut entraîner le surchauffement des pièces de linge.







Vous trouverez encore d'autres conseils dans notre site Internet sous www.vzug.ch.

Caractéristiques techniques

Hauteur:	90 cm
Largeur:	66 cm
Profondeur:	68 cm
Poids:	71 kg
Quantité de remplissage:	6 kg de linge sec
Tension de raccordement:	400 V 3N~ 50 Hz
Puissance:	4900 W
Fusible:	10 A

Note pour instituts d'essai

Programme normalisé selon EN61121

- coton, prêt à ranger, quantité de remplissage 6 kg:
Presser la touche  «Prêt à ranger, léger».
- coton, prêt à repasser, quantité de remplissage 6 kg:
Presser la touche  «Prêt à repasser, normal».
- Entretien facile, prêt à ranger, quantité de remplissage 3 kg:
Presser la touche  «Prêt à ranger, normal», suivie de la touche  «Séchage avec ménagement».

Elimination

- Rendez l'appareil inutilisable avant sa mise au rebut.
Retirez la fiche de la prise, resp. confiez le démontage du branchement à un électricien. Coupez ensuite le câble de réseau au niveau de l'appareil.
- Retirez le système de verrouillage de la porte ou rendez-le inopérant pour éviter que des enfants s'enferment à l'intérieur de l'appareil.
- Assurez-vous que l'appareil sera éliminé en bonne et due forme.

Index

A

- Affichage de degré de séchage 11
- Afficheur numérique 10
- Anti-froissage 12
- Articles à mailles 34
- Articles en laine/soie 34

C

- Caoutchouc mousse 6
- Capacité 8
- Caractéristiques techniques 35
- Conception de l'appareil 9
- Conseils de séchage 33
- Consignes de sécurité 5
 - Avant la première mise en service 5
 - enfants 6
 - Entretien 7
 - Utilisation 6
 - Utilisation conforme à l'usage prévu 5
- Correction de réglages erronés 22

D

- Défroissage 14
- Démarrage différé 8, 10, 15, 21
- Déroulement de programme
 - refroidissement 12
 - séchage 12
 - ventilation 12
- Description de l'appareil 8
- Durée du programme 14
- Durée indiquée reste inchangée 32

E

- Éléments d'affichage 10
- Éléments de commande 10
- Élimination 36
- Entretien 26

F

- Fin de la journée de lessive 25
- Fin de programme 10, 24
- Fonctions supplémentaires 10
- Formation de peluches 26

I

- Interruption de programme 22

L

- Lampes témoins 11
- Linge chargé d'électricité statique 31

M

- Message
 - Sécurité-enfants 30
 - A4 Sécurité-enfants activée 28
 - A9 Température maximale atteinte 29
 - F... Appeler service de réparations 29
 - U0 Erreur de branchement 30

N

- Nettoyage de l'appareil 26
- Nettoyage des tamis à peluches 27
- Notes pour instituts d'essai 35

O

- Ouverture automatique de porte 17
- Ouverture de la porte 18

P

- Prêt à repasser, normal 13
- Programme
 - Sélectionner 20
 - Interruption 22

Programmes automatiques 13
Prêt à ranger, légèrement sec 13
Prêt à ranger, normalement sec 13
Prêt à ranger, très sec 13
Prêt à repasser, légèrement sec 13
Prêt au pressage 13
Programmes supplémentaires 10

R

Réglages de l'utilisateur 16
Reparatur-Service 39
Résultat de séchage
Durée de programme trop longue 31
Linge chargé d'électricité statique 31
Linge pas suffisamment sec 31
Revitalisants textile 33

S

Séchage
Arrêt de programme prématuré 22
Préparation de l'appareil 18
Remplissage 18
Séchage avec ménagement 15
Séchage avec minuterie 14, 20
Sécurité-enfants 16, 23
Interruption de programme 23
Sélection de programme 23
Sélection du programme 19
Sélection programme de séchage
Programmes automatiques 19
Séchage avec minuterie 20
Sortie du linge 24
Symboles 2
Symboles d'entretien 33
Synoptique de fonctionnement 9

T

Touches de sélection de programme 10

Service après-vente



Le chapitre «Que faire lorsque ...» à partir de la page 28 vous permettra d'éliminer vous-même de petites perturbations du fonctionnement.

Vous économisez ainsi les services d'un monteur et, par conséquent, le règlement de sa facture.

Si vous devez nous contacter suite à un dérangement de fonctionnement ou pour passer une commande, veuillez toujours nous indiquer le numéro de fabrication (FN) et la désignation du modèle de votre appareil. Inscrivez ces indications ci-dessous, ainsi que sur l'autocollant de service fourni avec l'appareil. Placez cet autocollant à un endroit bien visible ou dans votre répertoire téléphonique.

FN

Appareil

Ces indications figurent sur le certificat de garantie, sur la facture originale, ainsi que sur la plaque signalétique de votre appareil.

► Ouvrez la porte de l'appareil.

- La plaque signalétique se trouve sur la paroi frontale en haut à gauche.

En cas de perturbations de fonctionnement, vous pouvez contacter le Centre de service de V-ZUG SA le plus proche au numéro de téléphone gratuit 0800 850850.

Questions, commandes, contrat d'entretien

Pour les questions et les problèmes d'ordre administratif ou technique ainsi que pour la commande de pièces de rechange et d'accessoires, veuillez vous adresser directement à l'établissement principal à Zug, tél. 041 767 67 67.

Pour assurer l'entretien de tous nos produits, vous avez la possibilité de conclure un contrat d'entretien au terme de l'année de garantie. Sur demande, nous vous enverrons avec plaisir les documents correspondants.

Les étapes de fonctionnement (mode d'emploi résumé)

- 1 Enclencher le courant
- 2 Ouvrir la porte de remplissage
- 3 Mettre le linge
- 4 Refermer la porte de remplissage
- 5 Sélectionner le programme
- 6 Sélectionner les programmes/fonctions supplémentaires éventuelles
- 7 L'appareil se met en marche au bout d'environ 15 secondes
- 8 Sortir le linge sec, si la lampe témoin de la touche  clignote
- 9 Entretien de l'appareil: nettoyer les tamis à peluches
- 10 Refermer la porte de remplissage
- 11 Déclencher le courant

Veillez d'abord lire les consignes de sécurité à la page 5 ce mode d'emploi!

V-ZUG SA, 6301 Zug, Industriestrasse 66

Tél. 041 767 67 67, Fax 041 767 61 61

vzug@vzug.ch, www.vzug.ch

Centre de Service: Tél. 0800 850 850